

- Lesen Sie unbedingt die mitgelieferte „Sicherheitsbroschüre“ vor Gebrauch des Geräts.
- Dieses Dokument beschreibt die grundlegende Einrichtung des Lautsprechersystems und die Konfiguration des Geräts.
- Weitere Informationen zu diesem Produkt finden Sie in der Bedienungsanleitung. Besuchen Sie zum Lesen der Bedienungsanleitung die nachstehende Website.

- Se till att läsa medföljande "Säkerhetsanvisningar" noga före användning av enheten.
- Detta dokument förklarar grundläggande inställningar för högtalarsystem och konfigurering av enheten.
- Mer information om produkten finns i Användarguide. Gå till följande webbsida för att se Användarguide.

- Assicurarsi di leggere il "Volantino sulla sicurezza" fornito prima di utilizzare l'unità.
- Questo documento illustra la configurazione di base dell'unità e del sistema di diffusori.
- Per ulteriori informazioni su questo prodotto, consultare la Guida dell'utente. Accedere al seguente sito Web per visualizzare la Guida dell'utente.

RX-A8A



<https://manual.yamaha.com/av/20/rxa8a/>



Dieses Symbol macht darauf aufmerksam, dass in der Bedienungsanleitung zusätzliche Informationen zu finden sind.

Denna ikon indikerar ytterligare information som kan hittas i Användarguide.

Questa icona indica che si possono trovare informazioni aggiuntive nella Guida dell'utente.



AV SETUP GUIDE

AV SETUP GUIDE ist eine App, die Ihnen beim Anschließen von Fernseher, Wiedergabegerät und Lautsprechern an den AV-Receiver Hilfestellung bietet. Suchen Sie „AV SETUP GUIDE“ im App Store oder in Google Play, um Genaueres zu erfahren.

AV SETUP GUIDE är en app som styr dig genom anslutningsförfarandet av en TV, uppspelningsapparat och högtalare till AV-receivern. Sök "AV SETUP GUIDE" på App Store eller Google Play för mer information.

AV SETUP GUIDE è un'app che guida l'utente nel processo di connessione di un televisore, di un dispositivo di riproduzione e dei diffusori al sintoamplificatore AV. Per maggiori informazioni, cercare "AV SETUP GUIDE" nell'App Store o in Google Play.

1

Überprüfen des Zubehörs und Vorbereiten der Kabel (nicht mitgeliefert)

Kontroll av tillbehör och förberedelse av kablar (ej medföljande)

Controllo degli accessori e preparazione dei cavi (non in dotazione)

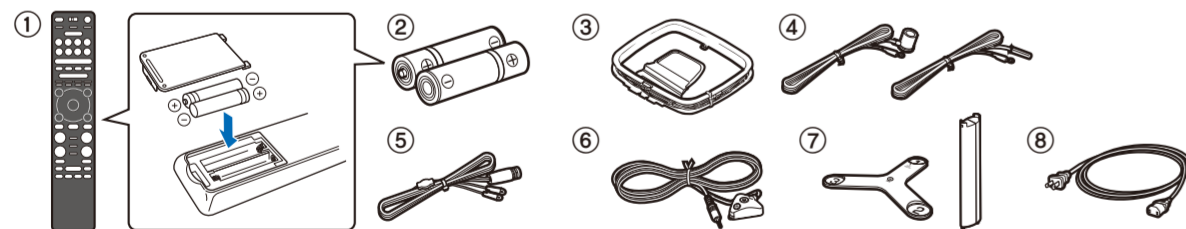

Zubehör

- 1 Fernbedienung (x1)
- 2 Batterien (AAA, LR03, UM-4) (x2)
- 3 AM-Antenne (x1) ¹⁾
- 3 FM-Antenne (x1) ¹⁾
- 3 Je nach Erwerbort wird eines der beiden obigen Zubehörteile mitgeliefert.
- 5 DAB-/FM-Antenne ²⁾
- 6 YPAO-Mikrofon (x1)
- 7 Mikrofonsockel (x1)
Rohr (x1)
Zum Messen von Winkel/Höhe während der YPAO-Nutzung.
- 8 Netzkabel (x1)
Je nach Erwerbort ist das mitgelieferte Netzkabel unterschiedlich ausgeführt.

- Schnellstartanleitung (diese Broschüre)
- Sicherheitsbroschüre
- 1) Außer Modelle für Großbritannien, Europa, Russland und Australien
- 2) Nur Modelle für Großbritannien, Europa, Russland und Australien

- Cavi (non in dotazione)
- Cavi per diffusori (a seconda del numero di diffusori)
- Cavo audio con spina RCA (x1)
- Cavi HDMI (x3)

Tillbehör

- 1 Fjärrkontroll (x1)
- 2 Batterier (AAA, LR03, UM-4) (x2)
- 3 AM-antenn (x1) ¹⁾
- 3 FM-antenn (x1) ¹⁾
- 3 Någon av ovanstående medföljer beroende på i vilken region produkten köpts.
- 5 DAB/FM-antenn ²⁾
- 6 YPAO-mikrofon (x1)
- 7 Mikrofonfot (x1)
Stolpe (x1)
Använd för att mäta vinkel/höjd under YPAO.
- 8 Nätkabel (x1)
Den medföljande nätkabeln skiljer sig åt beroende på i vilken region produkten köpts.

- Snabbstartsguide (denna broschyr)
- Säkerhetsanvisningar
- 1) Förutom modeller för Storbritannien, Europa, Ryssland och Australien
- 2) För modeller för Storbritannien, Europa, Ryssland och Australien

- Kablar (medföljer ej)
- Högtalarkablar (beroende på antalet högtalare)
- Ljudstiftkabel (x1)
- HDMI-kablar (x3)

2

**Anschließen von Lautsprechern und Subwoofer
Ansluta högtalare/subwoofer
Collegamento dei diffusori e del subwoofer**

**Platzieren der Lautsprecher für ein 7.1.4-Kanal-System
Placering av högtalare för 7.1.4-kanalsystem
Posizionamento dei diffusori per sistema a 7.1.4 canali**



- FL FRONT (L)
- FR FRONT (R)
- C CENTER
- SL SURROUND (L)
- SR SURROUND (R)
- FPL F. PRESENCE (L)
- FPR F. PRESENCE (R)
- RPL R. PRESENCE (L)
- RPR R. PRESENCE (R)
- SBL SURROUND BACK (L)
- SBR SURROUND BACK (R)
- SW SUBWOOFER

**Vorsichtsmassnahmen
Försiktighetsåtgärder
Precauzioni**

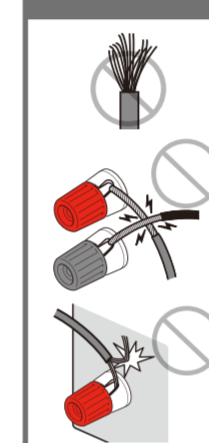

- Bereiten Sie die Lautsprecherkabel nicht in direkter Nähe des Geräts vor. Wenn versehentlich Drahtstücken in das Innere des Geräts fallen gelassen werden, kann dies einen Kurzschluss oder eine Fehlfunktion des Geräts verursachen.
- Schließen Sie die Lautsprecherkabel nicht falsch an. Nichtbeachtung dieses Vorsichtshinweises kann einen Kurzschluss verursachen, der eine Beschädigung oder Fehlfunktion des Geräts oder der Lautsprecher zur Folge haben kann.
- Förbered inte högtalarkablar på en plats nära enheten. Oavsiktligt tappande av kabeltrådar in i enheten kan orsaka kortslutning eller funktionsfel på enheten.
- Anslut inte högtalarkablar felaktigt. Om dessa föreskrifter inte efterföljs kan kortslutning som leder till skada på, eller fel på, enheten eller högtalare inträffa.
- Non preparare i cavi dei diffusori nelle vicinanze dell'unità. La caduta accidentale dei trefoli dei cavi all'interno dell'unità può provocare corto circuito o malfunzionamento dell'unità.
- Non collegare i cavi dei diffusori in modo errato. La mancata osservanza di questa precauzione può causare corto circuito, con conseguente danneggiamento o malfunzionamento dell'unità o dei diffusori.

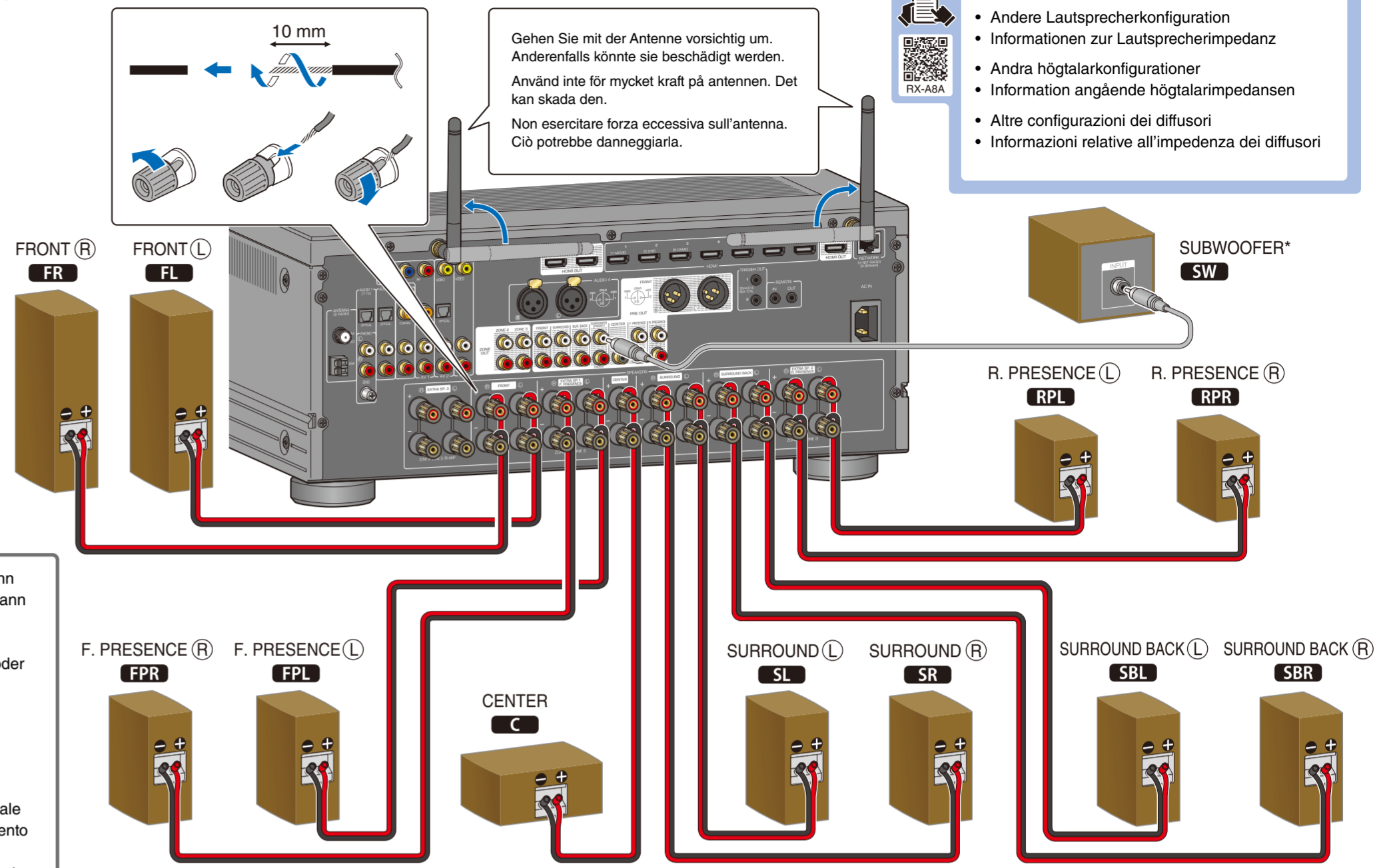

- * Verwenden Sie einen Subwoofer mit integriertem Verstärker. Bis zu zwei Subwoofer können angeschlossen werden.
- * Använd en subwoofer med inbyggd förstärkare. Upp till två subwoofrar kan anslutas.
- * Usare un subwoofer con amplificatore integrato. È possibile collegare fino a due subwoofers.

3

**Anschließen externer Geräte
Ansluta externa enheter
Collegamento di dispositivi esterni**

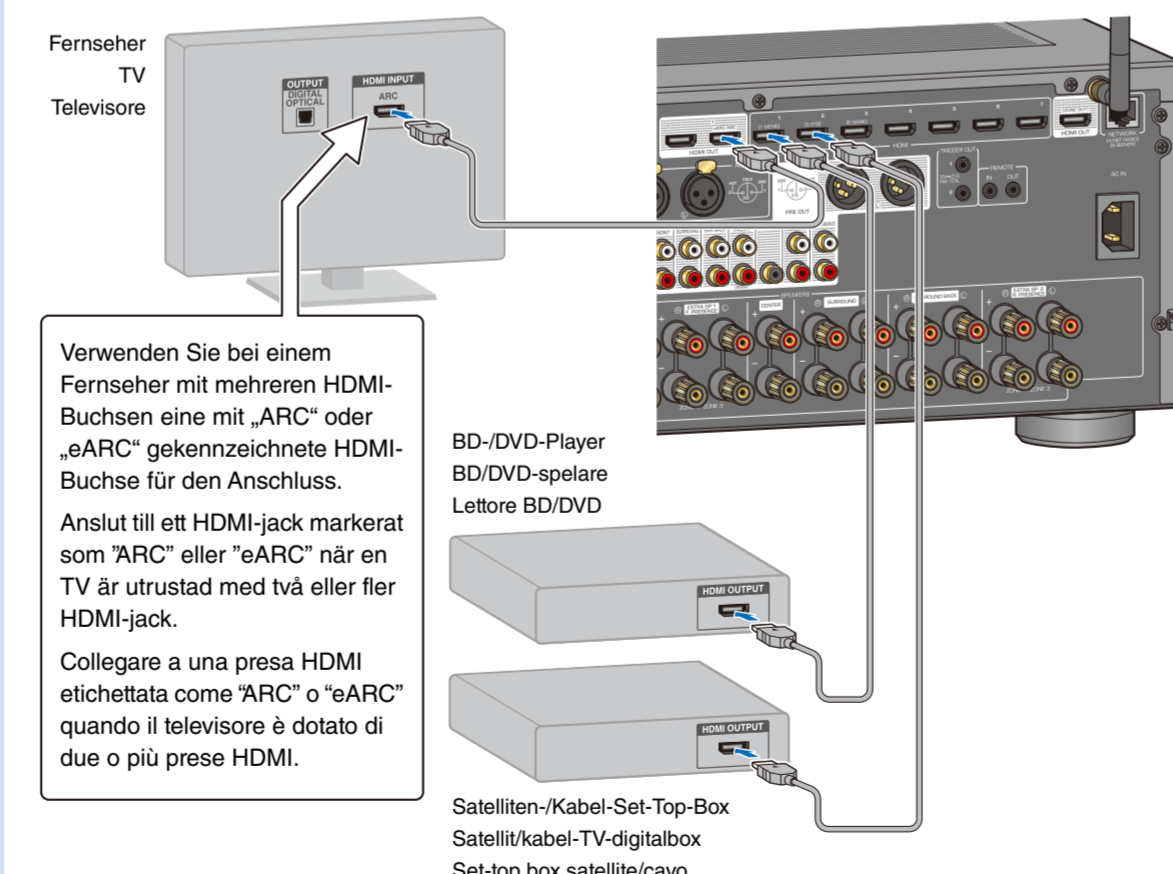

Verwenden Sie bei einem Fernseher mit mehreren HDMI-Buchsen eine mit „ARC“ oder „eARC“ gekennzeichnete HDMI-Buchse für den Anschluss.
Anslut till ett HDMI-jack markerat som "ARC" eller "eARC" när en TV är utrustad med två eller fler HDMI-jack.
Collegare a una presa HDMI etichettata come "ARC" o "eARC" quando il televisore è dotato di due o più prese HDMI.

Zum Wiedergeben des Fernsehtons mit diesem Gerät konfigurieren Sie die Einstellungen an sowohl diesem Geräts als auch am Fernseher entsprechend.
För att spela upp TV-ljud genom denna enhet, konfigurera inställningarna på både enheten och TV:n.
Per riprodurre l'audio del televisore attraverso questa unità, configurare sia le impostazioni sia dell'unità che quelle del televisore.

4

**Anschließen der FM-/AM-Antennen oder DAB-/FM-Antenne
Anslutning av FM/AM-antennerna eller DAB/FM-antenn
Collegamento delle antenne FM/AM o dell'antenna DAB/FM**

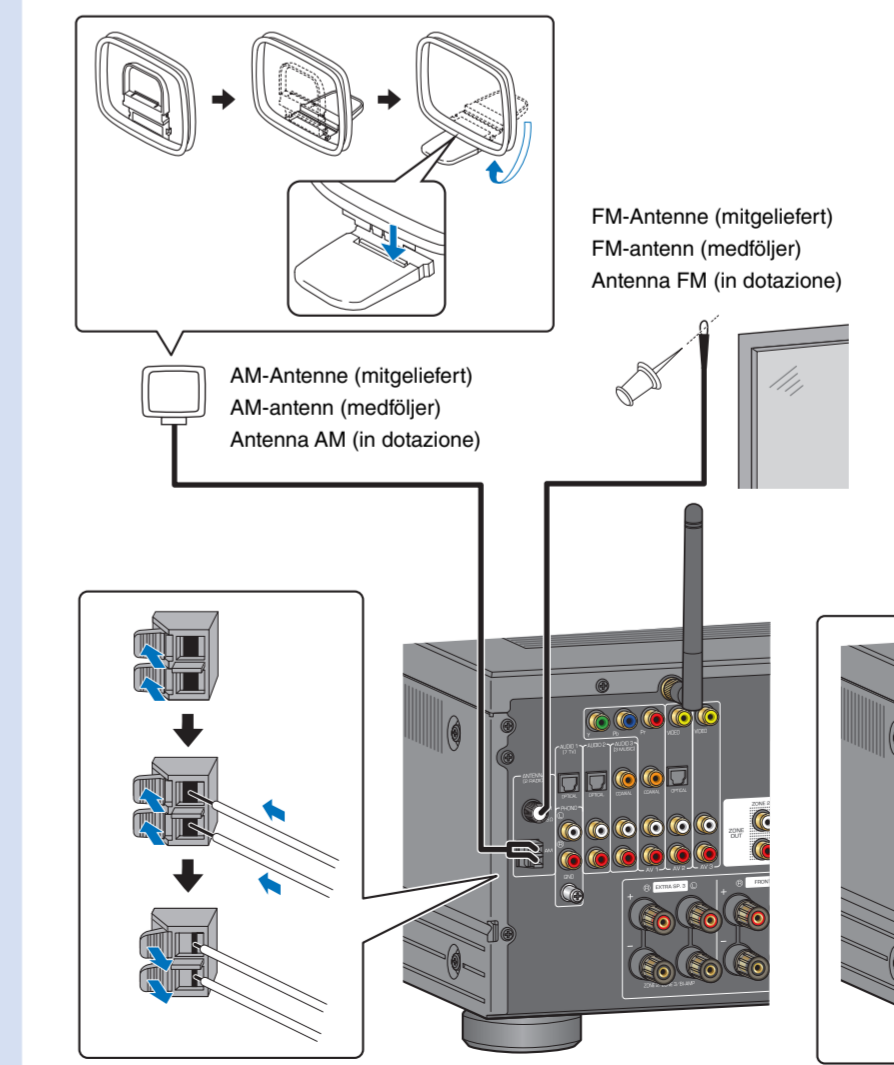

5

**Anschließen des Netzkabels an eine Netzsteckdose
Anslutning av nätkabeln till ett vägguttag
Collegamento del cavo di alimentazione a una presa di corrente**

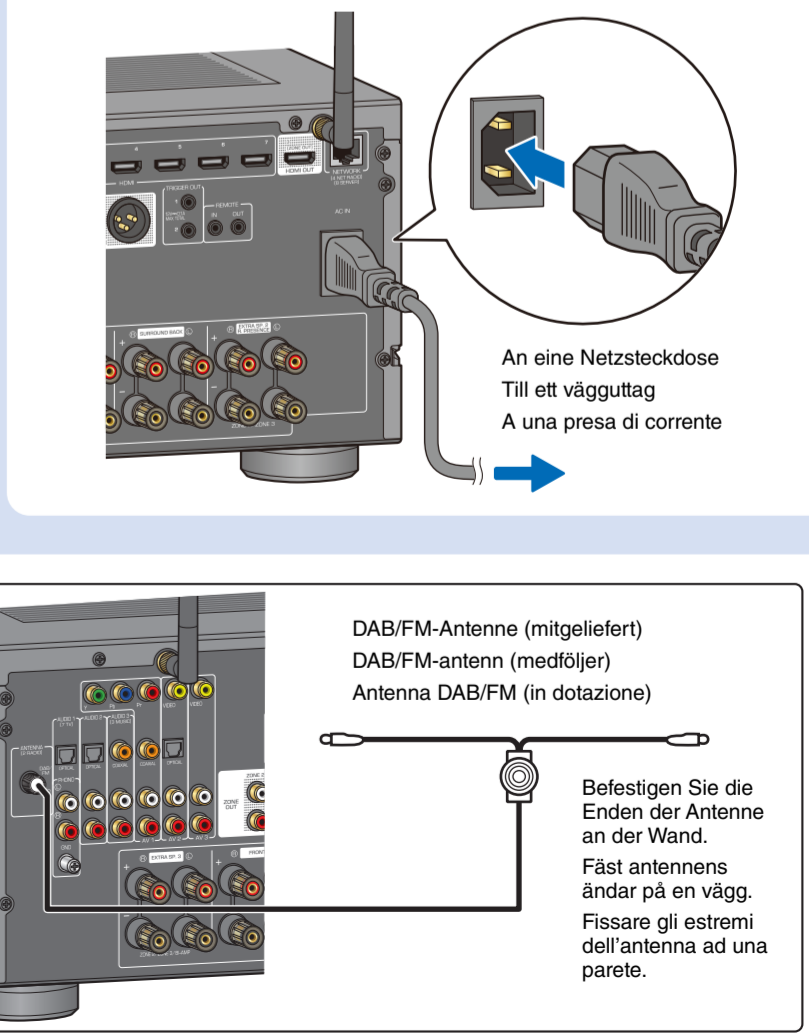

6

Einschalten des Geräts Påslagning av enheten Accensione dell'unità



- Drücken Sie .
Tryck på .

Falls nach dem Einschalten des Geräts „Check SP Wires“ auf dem Frontblende-Display angezeigt wird, schalten Sie das Gerät aus, und überprüfen Sie die Lautsprecherkabel dann auf einen möglichen Kurzschluss.

Om "Check SP Wires" visas på frontdisplayen när enheten slås på, slå av enheten och se till att högtalarkablarna inte har orsakat kortslutning.

Se, all'accensione dell'unità, sul pannello anteriore appare il messaggio "Check SP Wires"; spegnere l'unità e accertare che i cavi dei diffusori non abbiano causato un corto circuito.

- Wählen Sie dieses Geräts als Eingangsquelle am Fernseher.

Välj denna enhet som ingångskälla för TV:n.

Selezionare questa unità come sorgente di ingresso del televisore.

Der Bildschirm für die Netzwerkeinstellungen wird auf dem Fernseher angezeigt. Drücken Sie (RETURN), um den Bildschirm zu verlassen, und gehen Sie zu Schritt 7 über.

Skärmen för nätverksinställning visas på TV:n. Tryck på (RETURN) för att avbryta denna skärm och gå sedan till steg 7.

Sul televisore viene visualizzata la schermata di impostazione di rete. Premere (RETURN) per chiudere questa schermata e quindi andare al punto 7.

7

Einbinden in ein Netzwerk mit der App MusicCast CONTROLLER Ansluta till ett nätverk med MusicCast CONTROLLER appen Connessione a una rete con l'app MusicCast CONTROLLER

- Laden Sie die spezielle App MusicCast CONTROLLER vom App Store oder von Google Play auf Ihr Mobilgerät herunter.

Ladda ner MusicCast CONTROLLER appen till din mobila apparat från App Store eller Google Play.

Scaricare l'app dedicata MusicCast CONTROLLER nel dispositivo mobile dall'App Store o da Google Play.



- Konfigurieren Sie die Netzwerkeinstellungen, indem Sie den auf dem Bildschirm angezeigten Anweisungen der App folgen.

Följ instruktionerna på appens skärm för att konfigurera nätverksinställningar.

Seguire le istruzioni sullo schermo per configurare le impostazioni di rete.

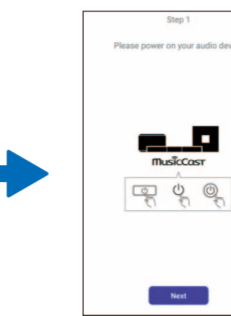

Vergewissern Sie sich, dass das Gerät eingeschaltet ist. Kontrollieren Sie, ob die Einheit eingeschaltet ist. Verificare che l'unità sia accesa.

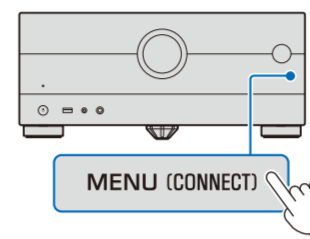

Wichtiger Hinweis bezüglich Informationssicherheit
Besuchen Sie die rechts angezeigte Website für nähere Informationen.
Viktigt meddelande angående informationssäkerhet
Besök webbplatsen till höger för mer information.
Avviso importante riguardo la sicurezza delle informazioni
Visitare il sito web indicato sulla destra per dettagli.



<https://manual.yamaha.com/av/policy/mcc/>

8

Automatische Optimierung der Lautsprechereinstellungen (YPAO) Optimera högtalarinställningarna automatiskt (YPAO) Ottimizzazione automatica delle impostazioni dei diffusori (YPAO)

Die Yamaha Parametric room Acoustic Optimizer (YPAO)-Funktion erfasst Lautsprecheranschlüsse, misst die Abstände der angeschlossenen Lautsprecher von Ihrer Hörposition / Ihren Hörpositionen und optimiert dann automatisch die Lautsprechereinstellungen, wie Lautstärkebalance und akustische Parameter, passend zu Ihrem Raum.

Med hjälp av funktionen Yamaha Parametric room Acoustic Optimizer (YPAO) identifieras de anslutna högtalarna, och avståndet mellan dem och lyssningsplatsen mäts upp. Sedan optimeras automatiskt högtalarinställningar som volymbalans och akustik till att passa rummet.

La funzione Yamaha Parametric room Acoustic Optimizer (YPAO) rileva i collegamenti dei diffusori, misura la distanza tra i diffusori e la posizione di ascolto, e quindi ottimizza automaticamente le impostazioni dei diffusori, ad esempio il bilanciamento del volume e i parametri acustici, per l'ambiente di ascolto.

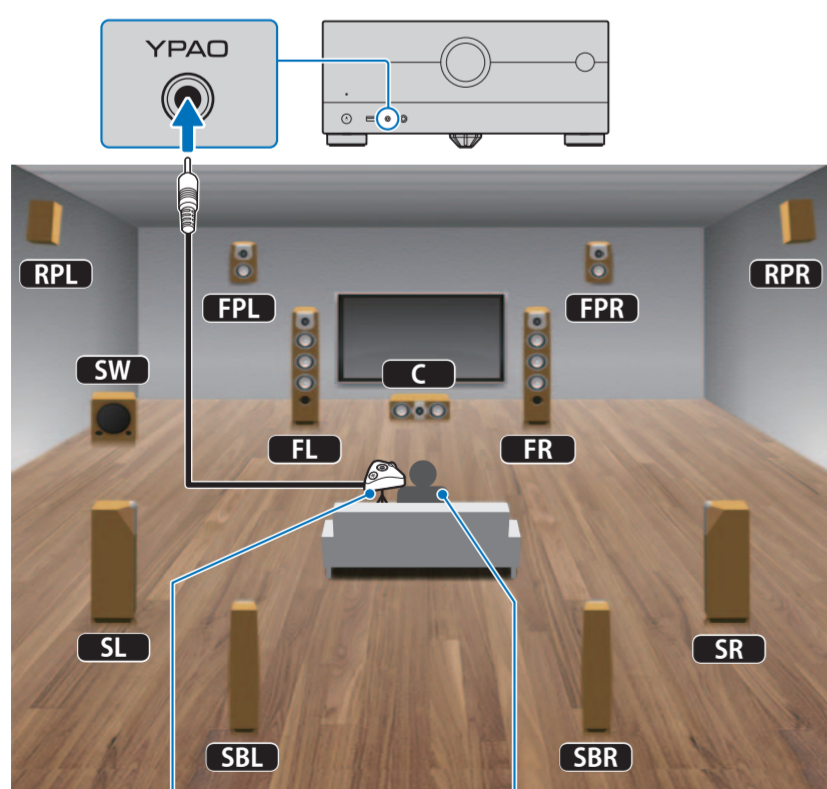

YPAO-Mikrofon (mitgeliefert)
Wir empfehlen die Verwendung eines Dreibeinstativs als Mikrofonständer.

YPAO-mikrofon (medföljer)
Vi rekommenderar att du använder ett stativ för att hålla uppe mikrofonen.

Microfono YPAO (in dotazione)
Si consiglia di utilizzare un treppiede come supporto per il microfono.

Hörposition
Lyssningsplats
Posizione di ascolto

Ohrhöhe
Öronhöjd
Altezza orecchie

Hinsichtlich der YPAO-Messung ist Folgendes zu beachten

- Dulden Sie keine Kinder oder Haustiere im Raum, da die Testtöne mit hoher Lautstärke ausgegeben werden. (Die Testtonlautstärke kann nicht eingestellt werden.)
- Sorgen Sie für absolute Stille im Raum.
- Achten Sie darauf, dass Sie nicht zu einem Hindernis zwischen den Lautsprechern und dem YPAO-Mikrofon werden.

- Schalten Sie den Subwoofer ein und stellen Sie dessen Lautstärke auf Mittelstellung ein. Wenn sich die Trennfrequenz einstellen lässt, stellen Sie sie auf Maximum ein.

- Schließen Sie das YPAO-Mikrofon an das Gerät an. Der Anfangsbildschirm wird auf dem Fernseher angezeigt.

- Drücken Sie an der Fernbedienung auf (ENTER). Die Messung startet nach 10 Sekunden. Der Messvorgang nimmt etwa 3 Minuten in Anspruch. Nach dem Abschluss der Messung wird auf dem Fernseher der Bildschirm angezeigt. Wählen Sie bei Bedarf „Messergebnis“ und drücken Sie (ENTER), um das Messergebnis anzuzeigen.

- Wählen Sie mit den Cursortasten (/) an der Fernbedienung „Speichern“ und drücken Sie (ENTER) an der Fernbedienung.

- Trennen Sie das YPAO-Mikrofon vom Gerät.

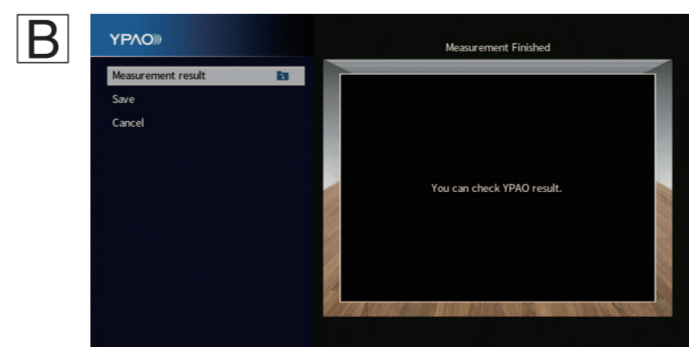
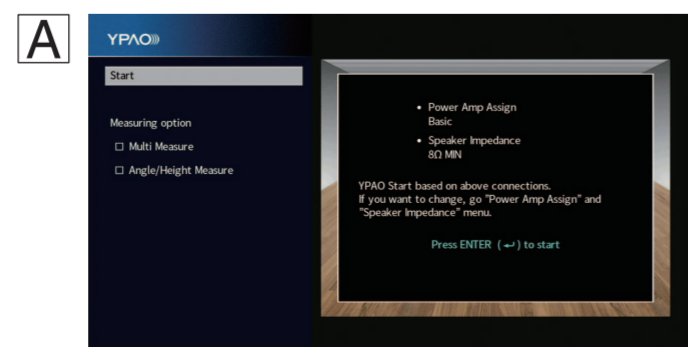

Observera följande angående YPAO-mätning

- Tillåt inte att barn eller husdjur kommer in i rummet då testtoner matas ut med hög volym. (Volymen för testtoner kan inte justeras.)
- Se till att det är så tyst som möjligt i rummet.
- Undvik att bli ett hinder mellan högtalare och YPAO-mikrofonen.

- Slå på subwoofern och ställ in volymen på halv nivå. Om övergångsfrekvensen är justerbar ställer in den på maxläget.

- Anslut YPAO-mikrofonen till enheten. Uppstartningsskärmen visas på TV:n.

- Tryck på (ENTER) på fjärrkontrollen. Mätningen påbörjas inom 10 sekunder. Mätningen tar cirka 3 minuter. Skärmen visas på TV:n när mätningen är slutförd. Välj "Measurement result" och tryck på (ENTER) för att visa mätresultatet om det krävs.

- Använd markörknapparna (/) på fjärrkontrollen för att välja "Save" och tryck på (ENTER) på fjärrkontrollen.

- Koppla ur YPAO-mikrofonen från enheten.

Riguardo alla misurazione YPAO, tenere presente quanto segue

- Non consentire l'ingresso nel locale a bambini o animali, in quanto i toni di prova vengono emessi a volume elevato. (Il volume dei toni di prova non è regolabile.)
- Durante la misurazione, mantenere l'ambiente in condizioni il più possibile silenziose.
- Evitare di frapporsi tra i diffusori e il microfono YPAO.

- Accendere il subwoofer e impostarne il volume a metà. Se è possibile regolare la frequenza di crossover, impostarla al massimo.

- Collegare il microfono YPAO all'unità. Sul televisore viene visualizzata la schermata di avvio.

- Premere (ENTER) sul telecomando. La misurazione inizia entro 10 secondi. Il processo di misurazione dura circa 3 minuti. Al termine della misurazione, la schermata viene visualizzata sul televisore. Selezionare "Risultato misurazione" e premere (ENTER) per visualizzare il risultato di misurazione, se necessario.

- Utilizzare i tasti cursore (/) del telecomando per selezionare "Salva" e premere (ENTER) sul telecomando.

- Scollegare il microfono YPAO dall'unità.



Wenn eine Fehlermeldung (wie ERROR 1) oder ein Warnhinweis (wie WARNING 2) angezeigt wird, beheben Sie das Problem.

Om ett felmeddelande (t.ex. ERROR 1) eller varningsmeddelande (t.ex. WARNING 2) visas, lös problemet.

Se compare un messaggio di errore (ad esempio ERROR 1) o di avviso (ad esempio WARNING 2), risolvere il problema.

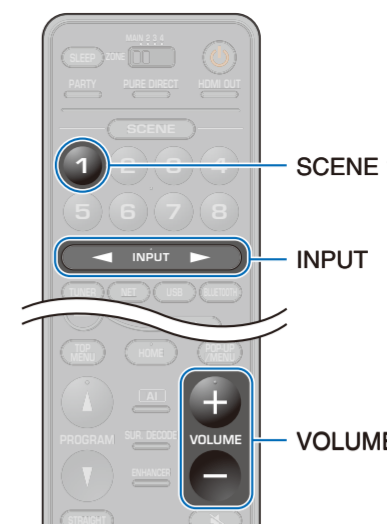

SCENE-Funktion
SCENE-funktion
Funzione SCENE

Wiedergabe einer BD/DVD

- Drücken Sie SCENE 1. HDMI1 wird als Eingangsquelle ausgewählt. HDMI1 kann auch mit INPUT ausgewählt werden.
- Starten Sie die Wiedergabe am BD/DVD-Player.
- Stellen Sie die Lautstärke mit VOLUME ein.

Spela upp en BD/DVD

- Tryck på SCENE 1. HDMI1 är valt som ingångskälla. HDMI1 kan även väljas med INPUT.
- Starta uppspelningen på BD/DVD-spelaren.
- Justera volymen med VOLUME.

Riproduzione di un BD/DVD

- Premere SCENE 1. HDMI1 viene selezionato come sorgente d'ingresso. HDMI1 può essere selezionato anche usando INPUT.
- Avviare la riproduzione sul lettore BD/DVD.
- Regolare il volume usando VOLUME.



Wiedergabe von auf einem Bluetooth®-Gerät gespeicherten Dateien

- Drücken Sie BLUETOOTH.
- Wählen Sie das Gerät in der Liste der verfügbaren Geräte am Bluetooth-Gerät aus.
- Wählen Sie eine Musikdatei und starten Sie die Wiedergabe am Bluetooth-Gerät.

Spela upp musikfiler på en Bluetooth®-apparat

- Tryck på BLUETOOTH.
- Välj enheten från listan över tillgängliga apparater på Bluetooth-apparaten.
- Välj en musikfil och starta uppspelning på Bluetooth-apparaten.

Riproduzione di file musicali su un dispositivo Bluetooth®

- Premere BLUETOOTH.
- Selezionare l'unità dall'elenco dei dispositivi disponibili nel dispositivo Bluetooth.
- Selezionare un file musicale e avviare la riproduzione sul dispositivo Bluetooth.

AirPlay

Klicken oder tippen Sie auf das AirPlay-Symbol in iTunes oder am iPhone und wählen Sie dieses Gerät als Audio-Ausgabeziel, um über die AirPlay-Funktion Musik zu hören.

Klicka eller peka på AirPlay-ikonen i iTunes eller på iPhone och välj enheten som ljudutmatningsdestination för att lyssna på musik med AirPlay-funktionen.

Fare clic o toccare l'icona AirPlay in iTunes o nell'iPhone, quindi selezionare l'unità come destinazione di uscita audio per ascoltare musica usando la funzione AirPlay.