



Multi Zone Amplifier

Многозонный усилитель

XDA-QS5400RK

(XDA-QS5400 + Brackets)

(XDA-QS5400 + Кронштейны)

BEDIENUNGSANLEITUNG

BRUKSANVISNING

РУКОВОДСТВО ПОЛЬЗОВАТЕЛЯ

INHALTSVERZEICHNIS

VOR DER INBETRIEBNAHME 3

Zubehör	3
Über diese Anleitung	3

BEZEICHNUNGEN UND FUNKTIONEN DER TEILE 4

Frontblende	4
Rückseite	5

INSTALLATION UND ANSCHLUSS 6

Installieren des Geräts	6
Einbau des Geräts in ein Rack	6
Aufstellen des Geräts ohne Rack	6
Anschließen von Geräten	7
Anschließen der Lautsprecher	8
Anschließen von Lautsprechern im Brücken-Modus	8
Einbinden in ein kabelgebundenes Netzwerk	8
Anschließen externer Geräte	8
Anschließen des Netzkabels	8

MusicCast 9

Was ist MusicCast?	9
Installieren von MusicCast CONTROLLER	9
Einbinden dieses Geräts in das MusicCast-Netzwerk	9

EINSTELLEN DES GERÄTS 10

Einstellen in einem Web-Browser	10
Bildschirm Web Setup	10
Prüfen der IP-Adresse dieses Geräts	10
Anzeigen des Bildschirms Web Setup	11
Einstellen von Menüelementen	12

FIRMWARE-AKTUALISIERUNG 15

Aktualisieren der Firmware mit Hilfe von USB-Speichergeräten	15
--	----

INITIALISIEREN DES GERÄTS 15

Wiederherstellen der werkseitigen Grundeinstellungen	15
--	----

TECHNISCHE DATEN 16

Technische Daten	16
Unterstützte Geräte und Dateiformate	18
Unterstützte USB-Geräte	18
Unterstützte AirPlay-Geräte	18
Unterstützte Dateiformate	18
Blockschaltbild	18

WARENZEICHEN 19

VOR DER INBETRIEBNAHME

Zubehör

Vergewissern Sie sich, dass die nachstehenden Gegenstände im Lieferumfang enthalten sind.

Frontverkleidung x 1

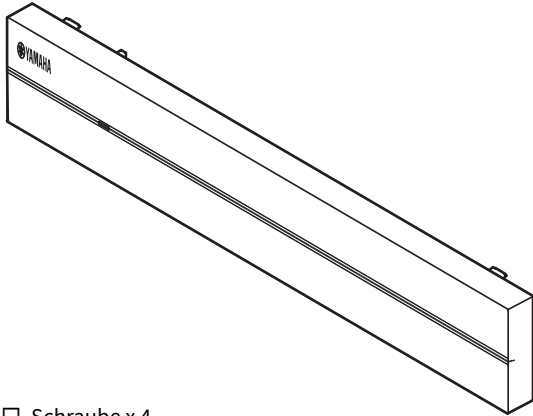

Euroblock-Stecker x 4

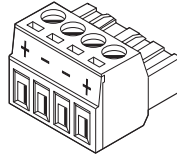

Halterung x 2

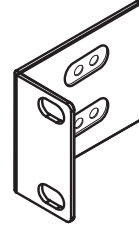

Schraube x 4



Anti-Rutsch-Polster x 4

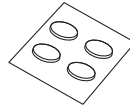

Netzkabel

Bedienungsanleitung

Sicherheitsbroschüre

Hinweis:

Im Lieferumfang sind keine Schrauben für Rackeinbau enthalten.

Über diese Anleitung

- Diese BEDIENUNGSANLEITUNG erläutert Vorbereitungen und Arbeitsvorgänge für die mit der Installation des Geräts beauftragten Personen. Stellen Sie sicher, dass diese BEDIENUNGSANLEITUNG nach Installation, Anschluss und Einrichtung des Geräts dem Benutzer ausgehändigt wird.
- Lesen Sie die „Sicherheitsbroschüre“, bevor Sie das Gerät installieren und verwenden.
- In dieser Anleitung werden mobile iOS- und Android-Geräte zusammenfassend als „mobile Geräte“ bezeichnet. Der spezifische mobile Gerätetyp wird in den Erläuterungen angegeben, wo erforderlich.
- Änderungen der technischen Daten und des äußeren Erscheinungsbilds zur Produktverbesserung können jederzeit und ohne Vorankündigung erfolgen.
- Aktualisierungen mit Verbesserungen der speziellen App „MusicCast CONTROLLER“ für mobile Geräte werden möglicherweise ohne vorherige Ankündigung verfügbar gemacht.

- Die in dieser Anleitung enthaltenen Abbildungen dienen nur anschaulichen Zwecken.
- Besuchen Sie zum Herunterladen der neuesten Bedienungsanleitung und Sicherheitsbroschüre die Website mit den Yamaha Downloads.
<http://download.yamaha.com/>

Achtung:

Kennzeichnet Vorsichtshinweise zum Gebrauch, die zur Vermeidung möglicher Funktionsstörungen/Schäden am Gerät dienen.

Hinweis:

Kennzeichnet Anweisungen und ergänzende Erläuterungen für optimale Nutzung.

Frontblende

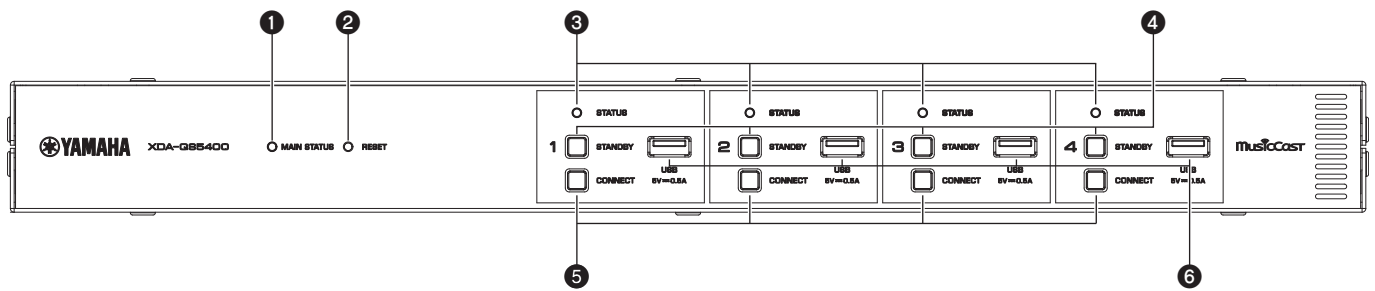

1 Anzeige MAIN STATUS

Zeigt anhand ihrer Farbe und durch Leuchten oder Blinken den Gerätestatus an.

–	Aus	Standby
Weiß	Leuchten	Eingeschaltet
Grün	Blinken	Einrichten der MusicCast-Verbindung
Dunkelrot	Leuchten	Netzwerk-Standby oder bereit für Unterbrechungs-/Einblendfunktion
Rot	Leuchten oder Blinken	Fehler aufgetreten

Hinweis

- Bei grünem oder rotem Blinken blinkt auch die STATUS-Anzeige der betreffenden ZONE.
- Die Unterbrechungs-/Einblendfunktion betrifft die Audiosignale, die an den Buchsen CUT IN : IN (SENSING) eingegeben werden und den Wiedergabeton in jeder ZONE „unterbrechen“ oder in diesen einblendet werden.

2 Taste RESET

Zum Zurücksetzen des Geräts. Wenn die Taste RESET länger als 10 Sekunden gedrückt gehalten wird, bewirkt dies einen Zwangsneustart des Geräts.

3 STATUS-Anzeigen

Zeigen durch Leuchten oder Blinken den Status von ZONE1 - ZONE4 an.

–	Aus	Standby
Weiß	Leuchten	Eingeschaltet
	Blinken	Lautstärkeeinstellung oder Eingangsauswahl

4 STANDBY-Tasten

Zum Einstellen von ZONE1 - ZONE4 auf Ein/Standby. Das Gerät verbraucht auch im Standby-Modus eine geringfügige Menge Strom. Der Stromverbrauch im Standby-Modus hängt von der Standby-Konfiguration des Geräts ab.

5 CONNECT-Tasten

Hinzufügen von ZONE1 - ZONE4 zum MusicCast-Netzwerk mit der App MusicCast CONTROLLER. Die 4 ZONEN sind voneinander unabhängig, weshalb das mobile Gerät mit der auf ihm installierten App MusicCast CONTROLLER individuell mit der zu bedienenden ZONE verbunden werden muss.

6 USB-Buchsen

- Anschluss: USB Type-A
- Dateiformat-System: FAT16, FAT32
- Spannung/Stromversorgungskapazität: 5 V / 0,5 A

Zum Anschließen eines USB-Speichergeräts Sie können auf einem USB-Speichergerät befindliche Musikdateien wiedergeben, wenn Sie als Eingangsquelle „USB“ wählen.

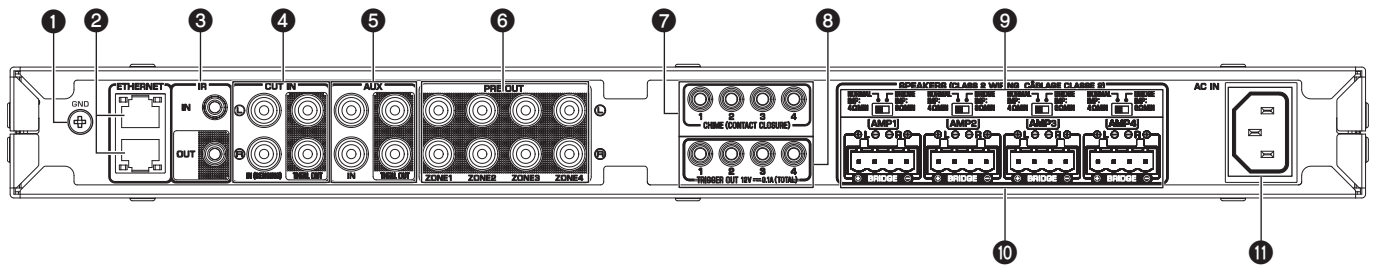

1 GND-Schraubklemme

Verbinden des Quellengerät-Chassis mit der GND-Klemme dieses Geräts kann Rauschen im Signal verringern.

Hinweis

Es handelt sich dabei nicht um eine Schutzerdung.

2 ETHERNET-Buchsen

Anschluss: RJ-45

Für eine kabelgebundene Verbindung mit einem Netzwerk. Verbinden Sie das Gerät über eine ETHERNET-Buchse mit Ihrem Router. Über die andere ETHERNET-Buchse können Sie dieses Gerät in Kaskadenschaltung mit einem anderen Netzwerkgerät (wie einem weiteren XDA-QS5400) verbinden.

Achtung

Das Gerät ist intern mit einem Ethernet-Hub (Layer-2 Ethernet Switch) ausgestattet. Verbinden Sie nicht beide ETHERNET-Buchsen mit demselben Router. Die dadurch entstehende Routing-Schleife könnte die Kommunikation im gesamten Netzwerk stören.

3 Buchse IR IN/OUT

Anschluss: 3,5 mm Mono-Miniklinkenstecker

Zum Verbinden mit externen Geräten für Fernbedienung und Ein-/Ausgeben von Fernbediensignalen. Die Ausgabe mit Durchleitungsfunktion ist auch im Standby-Zustand aktiviert.

4 Buchsen CUT IN: IN (SENSING)/THRU. OUT

Anschluss: Stereo-RCA-Stecker (L/R)

IN (SENSING): Zum Verbinden mit einem Rufsystem oder einem anderen Audiogerät. Die Audiosignale unterbrechen den Wiedergabeton in jeder ZONE oder werden in diesen eingeleitet.

THRU. OUT: Zum Ausgeben von an den Buchsen IN (SENSING) eingegebenen Audiosignalen per Durchleitungsfunktion. Die Ausgabe ist auch im Standby-Zustand aktiviert.

5 Buchsen AUX: IN/THRU. OUT

Anschluss: Stereo-RCA-Stecker (L/R)

IN: Zum Verbinden mit einem Audio-Wiedergabegerät wie einem CD-Player (Analogausgang) und Eingeben von Audiosignalen.

Sie können Musikdateien von einem Audio-Wiedergabegerät wiedergeben, wenn Sie als Eingangsquelle „AUX“ wählen.

THRU. OUT: Zum Ausgeben analoger Audiosignale, die über die Buchsen AUX : IN eingegeben wurden, per Durchleitungsfunktion. Die Ausgabe ist auch im Standby-Zustand aktiviert.

6 Buchsen PRE OUT/ZONE1-4

Anschluss: Stereo-RCA-Stecker (L/R)

Zum Anschließen externer Endstufen und Ausgeben von Audiosignalen in ZONE1 - ZONE4.

7 Buchsen CHIME (CONTACT CLOSURE) 1-4

Anschluss: 3,5 mm Mono-Miniklinkenstecker (Spitze: + / Hülse: -)

Zum Verbinden mit Kontaktschließern wie Türglocken. Beim Schließen des Kontaktschließers (+ und - der Buchse werden kurzgeschlossen) erklingt der voreingestellte Glockenton in der gewählten ZONE.

8 Buchsen TRIGGER OUT 1-4

Anschluss: 3,5 mm Mono-Miniklinkenstecker (Spitze: + / Hülse: -)

Für die Ausgabe von Triggersignalen (DC 12 V). Der Ausgangspegel ist normalerweise „High“, wenn das Gerät eingeschaltet ist, und „Low“, wenn es sich im Standby-Modus befindet.

9 Schalter NORMAL/BRIDGE

Zum Auswählen einer NORMAL/BRIDGE-Verbindung von Lautsprechern. Dieser Schalter ist gewöhnlich auf NORMAL eingestellt. Ändern Sie die Einstellung nur dann in BRIDGE, wenn der betreffende Lautsprecher mit Brückenverbindung eingesetzt wird.

Hinweis

Ziehen Sie das Netzkabel aus der Netzsteckdose, bevor Sie die Einstellung des Schalters NORMAL/BRIDGE ändern.

10 SPEAKERS-Anschlüsse

Anschluss: Euroblock-Stecker (mitgeliefert)

Lautsprecherimpedanz: 4 Ω oder mehr (NORMAL), 8 Ω oder mehr (BRIDGE)

Für den Anschluss von Lautsprechern mit Hilfe der mitgelieferten Euroblock-Stecker.

11 Buchse AC IN

Hier wird das mitgelieferte Netzkabel angeschlossen.

Installieren des Geräts

■ Einbau des Geräts in ein Rack

Mit Hilfe der mitgelieferten Halterungen kann das Gerät in ein EIA-Standard-Rack eingebaut werden. Schrauben Sie die Halterungen waagrecht an das Gerät.

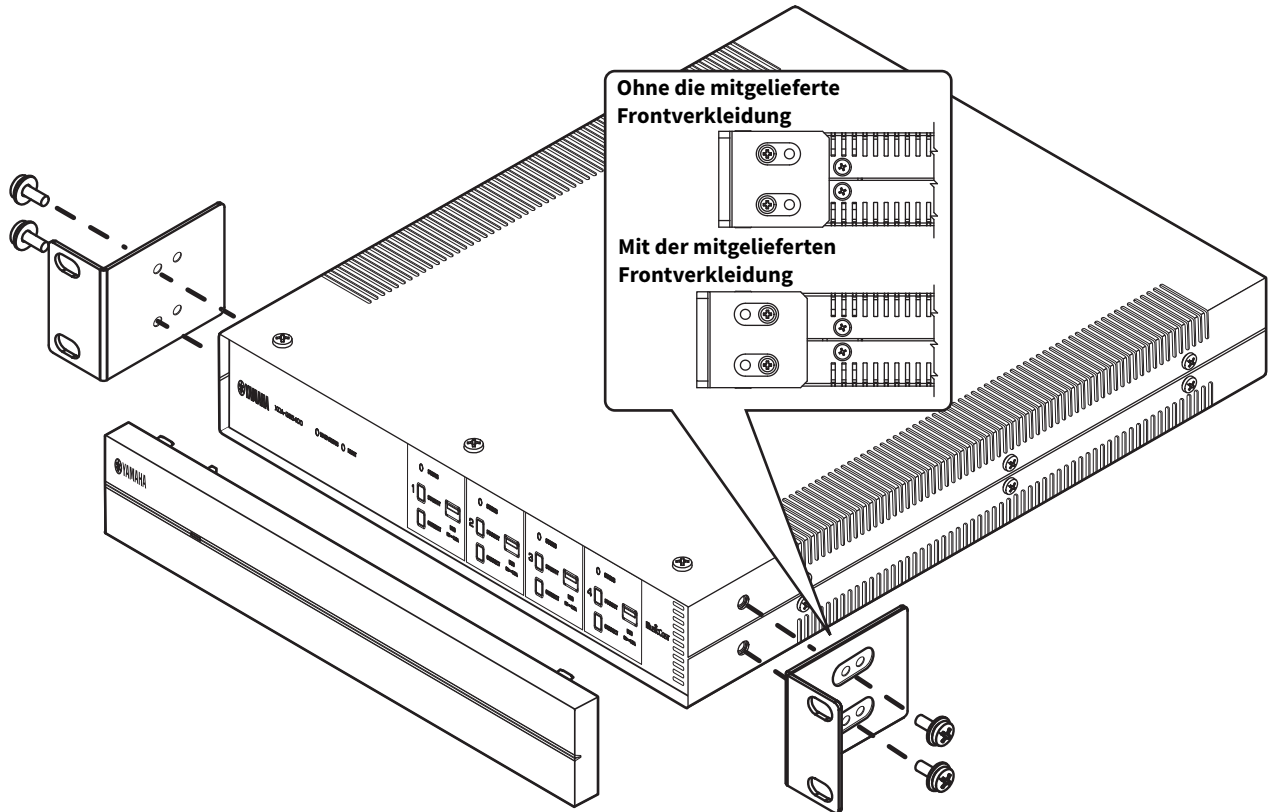

Achtung

- Verwenden Sie keine Halterungen anderer Geräte als des XDA-QS5400.
- Befestigen Sie die Halterungen mit den mitgelieferten Schrauben.
- Ziehen Sie die Schrauben an, bis die Halterungen sicher befestigt sind.

Hinweis

Im Lieferumfang sind keine Schrauben für Rackeinbau enthalten.

Vorsichtshinweise für den Rackeinbau

Wenn das Gerät mit zusätzlichen Komponenten und/oder anderen Geräten in ein EIA-Standard-Geräterack eingebaut wird, kann die Temperatur im Geräteinneren aufgrund der von den anderen Geräten erzeugten Wärme ansteigen und Leistungseinbußen zur Folge haben. Wenn das Gerät in ein Rack eingebaut wird, beachten Sie die nachstehenden Punkte, um einen Hitzestau zu vermeiden:

- Wenn das Gerät mit anderen Geräten in ein Rack eingebaut wird, die viel Wärme erzeugen, wie beispielsweise einer Endstufe, lassen Sie mindestens 1U Platz zwischen diesem und den anderen Geräten (sowohl oben als auch unten). Achten Sie außerdem darauf, dass entweder Freiräume unverkleidet bleiben oder geeignete Belüftungsblenden angebracht werden, um das Risiko eines Hitzestaus zu minimieren.
- Damit eine ausreichende Luftzirkulation gewährleistet ist, lassen Sie die Rückwand des Racks offen und stellen dieses mit einem Abstand von mindestens 10 cm zu Wänden oder anderen Flächen auf.

■ Aufstellen des Geräts ohne Rack

Bringen Sie die mitgelieferten Anti-Rutsch-Polster in den vier Ecken an der Unterseite des Geräts an und stellen Sie das Gerät dann in einem Regal oder Gestell auf.

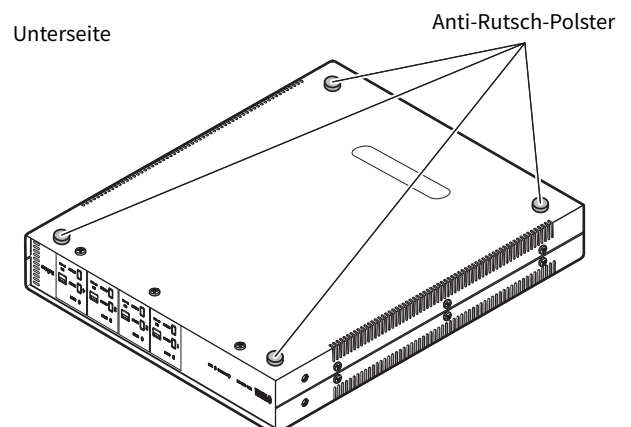

Hinweis

Lassen Sie zur Belüftung mindestens 10 cm Freiraum über, neben und hinter dem Gerät.

Anschließen von Geräten

Nachstehend finden Sie Beispiele für den Anschluss von Geräten. Bevor Sie andere Geräte anschließen, ziehen Sie das Netzkabel dieses Geräts aus der Netzsteckdose.

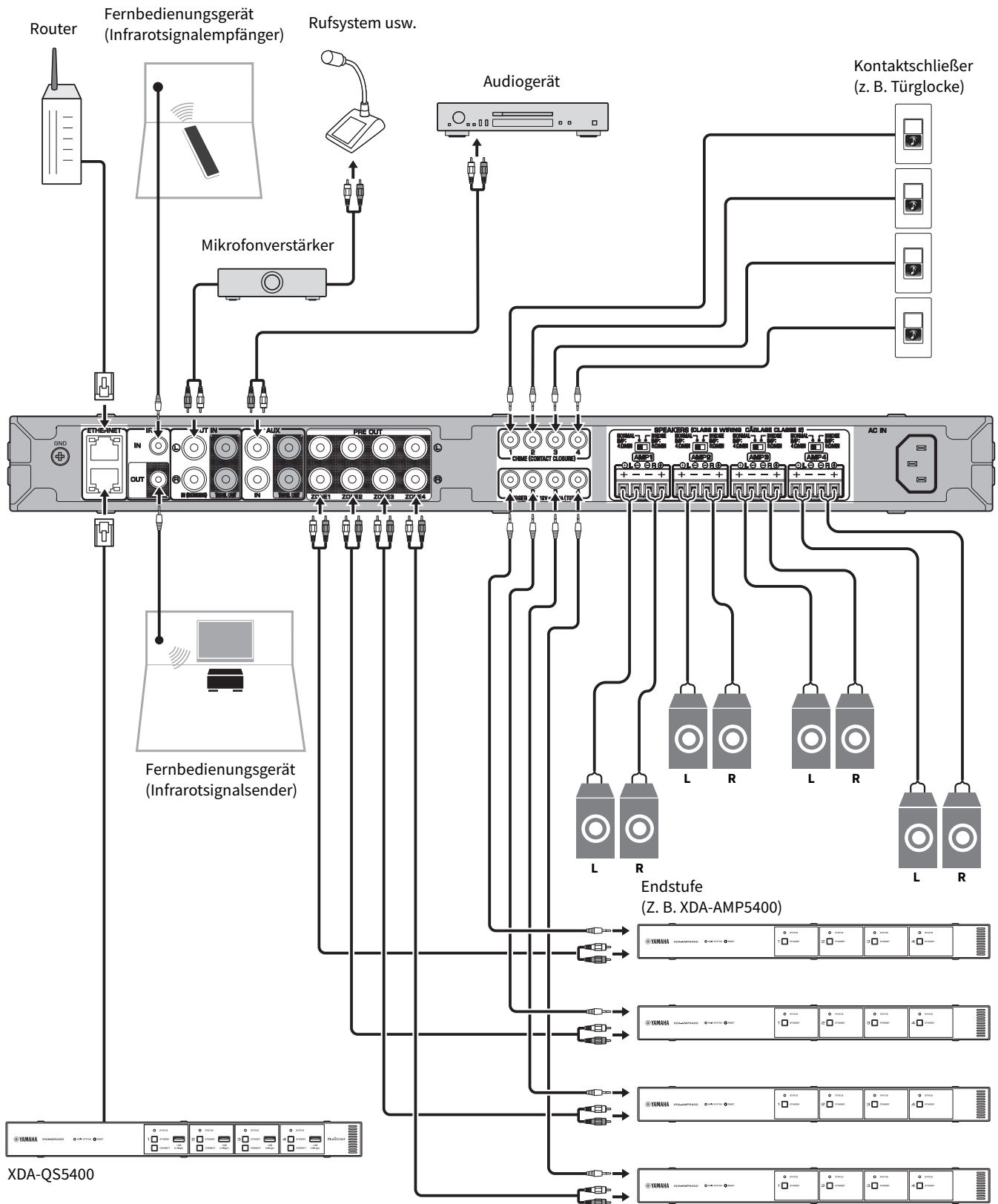

XDA-QS5400

■ Anschließen der Lautsprecher

Schließen Sie die Lautsprecher über die mitgelieferten Euroblock-Stecker und handelsübliche Lautsprecherkabel an.

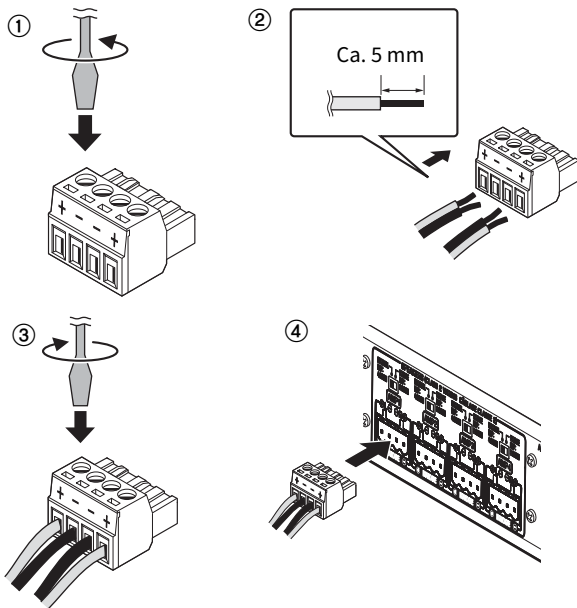

- 1 Klemmschrauben lösen.
- 2 Kabel einführen.
- 3 Klemmschrauben fest anziehen.
- 4 Den Euroblock-Stecker in den SPEAKERS-Anschluss des Geräts einführen.

Hinweis

- Sie müssen die mitgelieferten Euroblock-Stecker verwenden. Sollten Stecker verloren gehen, wenden Sie sich bitte an Ihren Yamaha-Händler.
- Empfohlene Kabelquerschnitte für den Euroblock-Stecker: AWG26 (0,13 mm²) bis AWG16 (1,3 mm²)
- Zur Vorbereitung des Kabels für die Anbringung an einem Euroblock-Stecker entfernen Sie die Isolierung am Kabelende, wie in der Abbildung veranschaulicht, und schließen dann die Litze des Kabels an. Bei der Euroblock-Verbindung kommt es wegen Materialermüdung aufgrund des Kabelgewichts oder durch Vibrationen leicht zu Aderbruch. Verwenden Sie bei Rackeinbau nach Möglichkeit eine Sicherungsschiene zum Bündeln und Befestigen der Kabel.
- Die freigelegten Enden nicht verlöten.

■ Anschließen von Lautsprechern im Brücken-Modus

Schließen Sie die Lautsprecher über die mitgelieferten Euroblock-Stecker und handelsübliche Lautsprecherkabel an und stellen Sie den Schalter NORMAL/BRIDGE auf „BRIDGE“.

Hinweis

Ziehen Sie das Netzkabel aus der Netzsteckdose, bevor Sie die Einstellung des Schalters NORMAL/BRIDGE ändern.

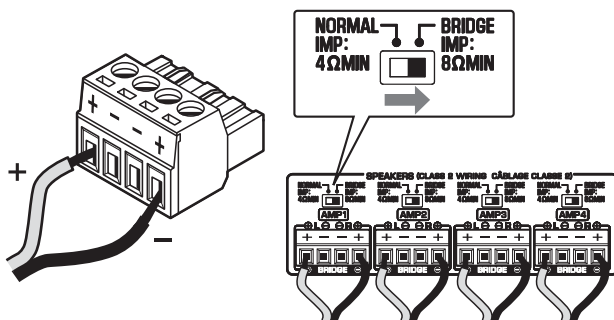

■ Einbinden in ein kabelgebundenes Netzwerk

Schließen Sie das Gerät mit einem handelsüblichen STP- (Shielded Twisted Pair) Netzkabel (nicht gekreuztes CAT-5-Kabel oder höhere Kategorie) an Ihrem Router an. Über die andere ETHERNET-Buchse können Sie dieses Gerät in Kaskadenschaltung mit einem anderen Netzwerkgerät (wie einem weiteren XDA-QS5400) verbinden.

Achtung

Verbinden Sie nicht beide ETHERNET-Buchsen mit demselben Router. Die dadurch entstehende Routing-Schleife könnte die Kommunikation im gesamten Netzwerk stören.

■ Anschließen externer Geräte

■ Endstufe

Verwenden Sie ein handelsübliches analoges Stereo-Cinchkabel (Stereo-Audio-RCA-Kabel). Sie können für jede ZONE eine Endstufe anschließen.

Hinweis

Ziehen Sie vor dem Anschließen einer Endstufe unbedingt das Netzkabel dieses Geräts aus der Netzsteckdose und schalten Sie die Endstufe aus, um laute Töne oder unerwartete Geräusche zu vermeiden.

■ Externes Gerät mit analogem Stereo-Audioausgang

Verwenden Sie ein handelsübliches analoges Stereo-Cinchkabel (Stereo-Audio-RCA-Kabel).

■ Rufsystem mit Unterbrechungs-/Einblendfunktion

Verwenden Sie ein handelsübliches analoges Stereo-Cinchkabel (Stereo-Audio-RCA-Kabel). Die Audiosignale vom Rufsystem unterbrechen den Wiedergabebeton in der jeder ZONE oder werden in diesen eingeblendet.

Hinweis

Die Bedienung der Unterbrechungs-/Einblendfunktion erfolgt über den Bildschirm Web Control. Näheres erfahren Sie unter:

- „Einstellen von Menüelementen“ (p.12)

■ Kontaktschließler (z. B. Türglocke) mit EIN/AUS-Schalter

Verwenden Sie ein handelsübliches 3,5 mm Stereo-Miniklinkenkabel. Beim Schließen des Kontakts erklingt der voreingestellte Glockenton in der gewählten ZONE.

Hinweis

Die Bedienung der Glockenfunktion erfolgt über den Bildschirm Web Control. Näheres erfahren Sie unter:

- „Einstellen von Menüelementen“ (p.12)

■ Fernbedienungsgerät

Verwenden Sie ein handelsübliches 3,5 mm Stereo-Miniklinkenkabel. Zum Anschließen eines Infrarotsignalempfängers/-senders, der Ihnen die Bedienung dieses Geräts und anderer Geräte von einem anderen Raum aus ermöglicht.

■ Mit der Triggerfunktion kompatibles Gerät

Verwenden Sie ein handelsübliches 3,5 mm Stereo-Miniklinkenkabel. Die Triggerfunktion bewirkt ein mit diesem Gerät synchronisiertes Ein-/Ausschalten externer Geräte (z. B. XDA-AMP5400).

Hinweis

Die Bedienung der Triggerfunktion erfolgt über den Bildschirm Web Control. Näheres erfahren Sie unter:

- „Einstellen von Menüelementen“ (p.12)

■ Anschließen des Netzkabels

Nachdem alle Verbindungen hergestellt wurden, schließen Sie das mitgelieferte Netzkabel an die Buchse AC IN an der Rückwand an und stecken den Netzstecker dann in eine Netzsteckdose.

Was ist MusicCast?

MusicCast erlaubt es Ihnen, Musik mit einer Vielfalt MusicCast-kompatibler Yamaha-Geräte in allen Räumen wiederzugeben. Yamaha stellt hierfür die spezielle Gratis-App „MusicCast CONTROLLER“ für mobile Geräte zur Verfügung. Mit dieser App kann der Benutzer dieses Gerät sowie auch andere MusicCast-kompatible Geräte auf einfache Weise steuern. Benutzer können auch Musik von mobilen Geräten, Media-Servern (PCs/NAS) und Musik-Streaming-Diensten wiedergeben.

Weitere Einzelheiten und eine Palette MusicCast-kompatibler Produkte finden Sie auf der nachstehenden Site:
<http://www.yamaha.com/musiccast/>

Hinweis

Manche Streaming-Dienste erfordern möglicherweise eine Anmeldung über die App MusicCast CONTROLLER.

Installieren von MusicCast CONTROLLER



Um die Netzwerkfunktionen am MusicCast-kompatiblen Gerät nutzen zu können, benötigen Sie die spezielle Applikation „MusicCast CONTROLLER“. Suchen Sie im App Store oder in Google Play nach der kostenlosen Applikation „MusicCast CONTROLLER“ und installieren Sie diese auf Ihrem Gerät.

Einbinden dieses Geräts in das MusicCast-Netzwerk

Gehen Sie wie nachstehend beschrieben vor, um jede ZONE in das MusicCast-Netzwerk einzubinden.

- 1 Tippen Sie das Symbol der Applikation MusicCast CONTROLLER auf Ihrem mobilen Gerät an und tippen Sie dann auf „Setup“.**

Hinweis

Wenn Sie das Gerät zum MusicCast-Netzwerk in der nächsten ZONE hinzufügen möchten, tippen Sie in „Settings“ auf „Add New Device“.

- 2 Bedienen Sie die Applikation „MusicCast CONTROLLER“ den Bildschirmanweisungen folgend und halten Sie dann CONNECT an der Frontblende des Geräts 5 Sekunden lang gedrückt.**

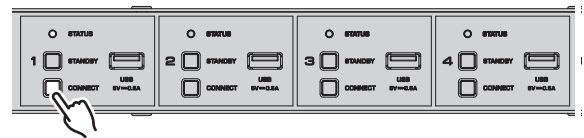

- 3 Bedienen Sie die Applikation „MusicCast CONTROLLER“ zur Einrichtung des Netzwerks den Bildschirmanweisungen folgend**

Die Einbindung dieses Geräts in das MusicCast-Netzwerk ist damit abgeschlossen.

EINSTELLEN DES GERÄTS

Einstellen in einem Web-Browser

■ Bildschirm Web Setup

Sie können die verschiedenen Einstellungen des Geräts auf dem Bildschirm Web Setup ändern, der an Ihrem mobilen Gerät (z. B. Tablet) oder PC angezeigt wird.

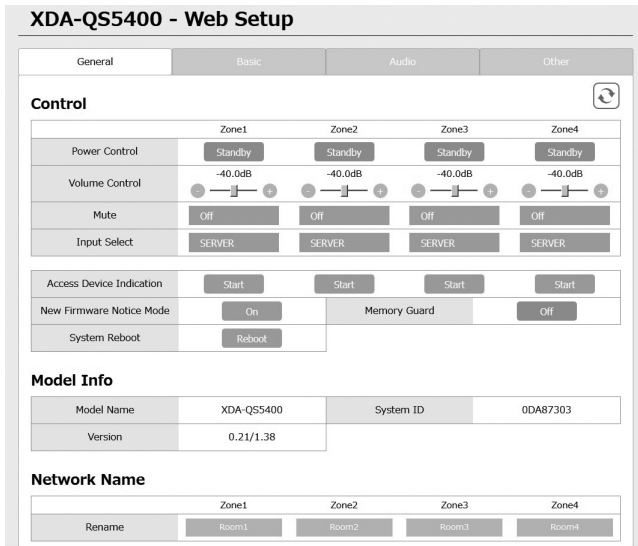

Der Bildschirm Web Setup erscheint, wenn Sie die IP-Adresse des Geräts, gefolgt von „/Setup“, in das Adressenfeld eines Web-Browsers eingeben. Sie können die verschiedenen Einstellungen in ZONE1 bis ZONE4 alle gemeinsam konfigurieren.

■ Prüfen der IP-Adresse dieses Geräts

Folgen Sie nach der Einrichtung von MusicCast den nachstehenden Anweisungen, um die IP-Adresse des Geräts zu prüfen.

1 Halten Sie den Raumnamen (oder den Gerätenamen) auf dem Bildschirm MusicCast CONTROLLER angetippt.

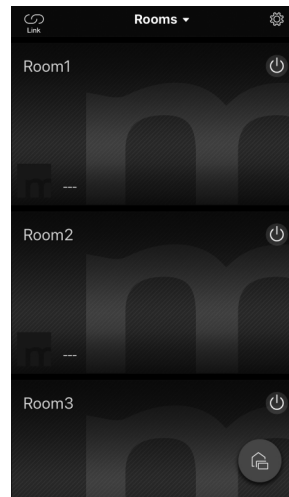

2 Tippen Sie auf „Room Settings“.

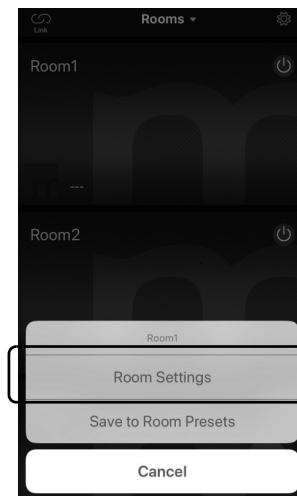

3 Tippen Sie auf „Information“ und prüfen Sie die IP-Adresse des Geräts.

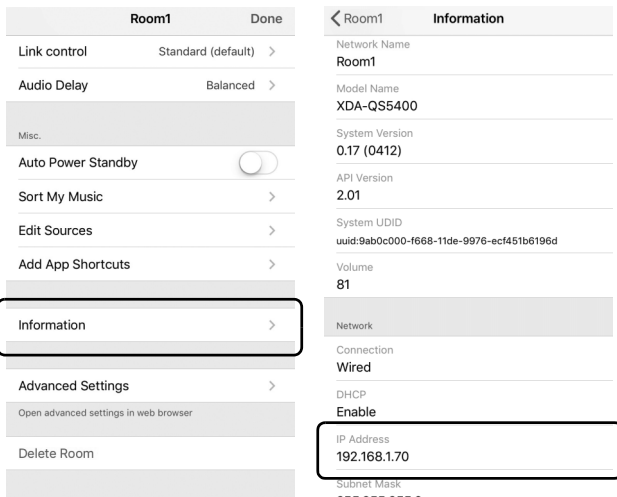

■ Anzeigen des Bildschirms Web Setup

Mit Hilfe der IP-Adresse des Geräts können Sie den Bildschirm Web Setup aufrufen.

Geben Sie die IP-Adresse des Geräts, gefolgt von „/Setup“, in das Adressenfeld eines Web-Browsers auf Ihrem mobilen Gerät (z.B. Tablet) oder PCs ein und drücken Sie ENTER. Der Bildschirm Web Setup für dieses Gerät erscheint.

Beispiel:

http://192.168.1.70/Setup

Hinweis

Geben Sie nicht einfach nur die IP-Adresse des Geräts in das Adressenfeld eines Web-Browsers ein. Der Bildschirm Web Setup erscheint nicht, wenn „/Setup“ fehlt.

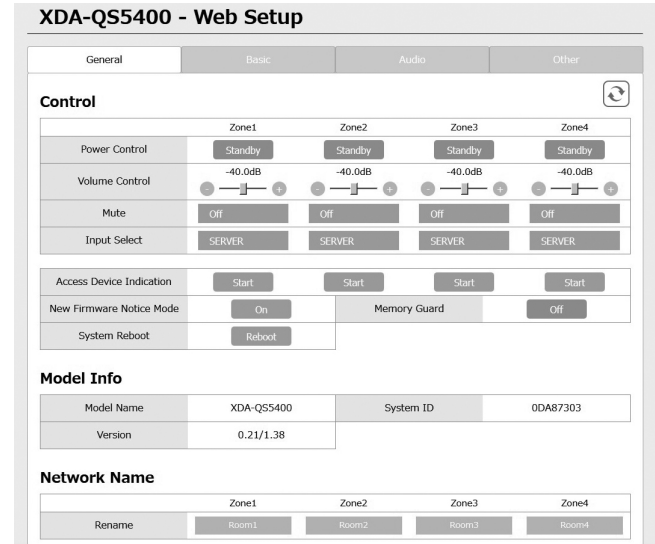

Einstellen von Menüelementen

Die nachstehend aufgeführten Elemente können im Bildschirm Web Setup angezeigt und konfiguriert werden.

Registerkarte	Menü	Eintrag	Einstellwerte	Standard	Erläuterung
General	Control	Power Control	Standby / On	Standby	Schaltet jede Zone ein/aus (Standby). „Off“ (aus) könnte Netzwerk-Standby einschließen.
		Volume Control	Mute / -80,0 bis 0,0dB (0,5dB Schrittweite)	-40,0dB	Stellt die Lautstärke in jeder Zone ein.
		Mute	Off / Att -20 dB / Att -40 dB / On	Off	Schaltet den Ton in jeder Zone stumm.
		Input Select	(Streaming-Dienste) / AirPlay / MusicCast Link / SERVER / NET RADIO / USB / AUX	SERVER	Stellt eine Eingangsquelle in jeder Zone ein.
		Access Device Indication	-	-	Bewirkt Blinken der STATUS-Anzeige des gegenwärtig verwendeten Geräts (ZONE) für Bedienung über einen Web-Browser.
		New Firmware Notice Mode	Off / On	On	Aktiviert/deaktiviert einen Modus, in dem Benachrichtigungen bezüglich neuer Firmware im Bildschirm von MusicCast CONTROLLER gegeben werden.
		Memory Guard	Off / On	Off	Schützt die Einstellungen des Geräts und verhindert eine Änderung von Einstellungen.
		System Reboot	-	-	Startet das gesamte System neu.
Model Info		Model Name	-	-	Zeigt den Modellnamen des Geräts an.
		System ID	-	-	Zeigt die System-ID des Geräts an.
		Version	-	-	Zeigt die Version der gegenwärtig im Gerät installierten Firmware an.
Network Name	Rename	-	-	Erlaubt ein Bearbeiten des Netzwerknamens (Name des Geräts im Netzwerk), der bei anderen Geräten im Netzwerk angezeigt wird.	
Network Info		IP Address	-	-	Zeigt die IP-Adresse für jede Zone an.
		Subnet Mask	-	-	Zeigt die Subnetzmaske für jede Zone an.
		Default Gateway	-	-	Zeigt die IP-Adresse des Standard-Gateways für jede Zone an.
		DNS Server (P)	-	-	Zeigt die IP-Adresse des primären DNS-Servers an.
		DNS Server (S)	-	-	Zeigt die IP-Adresse des sekundären DNS-Servers an.
		MAC Adresse	-	-	Zeigt die MAC-Adresse für jede Zone an.
Network Settings		DHCP	Off / On	On	Aktiviert/deaktiviert die DHCP-Funktion.
		IP Address	-	-	Zum Einrichten der IP-Adresse für jede Zone.
		Subnet Mask	-	-	Zum Einrichten der Subnetzmaske für jede Zone.
		Default Gateway	-	-	Zum Einrichten der IP-Adresse des Standard-Gateways für jede Zone.
		DNS Server (P)	-	-	Zum Einrichten der IP-Adresse des primären DNS-Servers.
		DNS Server (S)	-	-	Zum Einrichten der IP-Adresse des sekundären DNS-Servers.
Basic	Settings	Output Select AMP1 (2/3/4)	Zone1 / Zone2 / Zone3 / Zone4 / None	AMP1-Zone1, AMP2-Zone2, AMP3-Zone3, AMP4-Zone4	Zum Einrichten der Zone für Audioausgabe jedes Kanals.
		BTL1 (2/3/4)	-	-	Zeigt die Verbindung (normal/Brücke) von Lautsprechern an.
		AMP/BTL Trim	-10,0 bis +10,0dB (0,5dB Schrittweite)	0,0dB	Zum Berichtigen des Lautstärkeunterschieds zwischen den einzelnen Kanälen und dem standardmäßigen Ausgangssignal.
		Preout Trim	-10,0 bis +10,0dB (0,5dB Schrittweite)	0,0dB	Zum Berichtigen des Lautstärkeunterschieds zwischen Vorverstärkersignalen in jeder Zone.
		Input Trim	-6,0 bis +6,0dB (0,5dB Schrittweite)	0,0dB	Zum Kompensieren für Lautstärkeunterschiede zwischen Eingangsquellen.
		Auto Power Standby	Off / 5 min / 20 min / 2 Hr / 4 Hr / 8 Hr / 12 Hr	Modelle für Großbritannien und Europa : 20 min Andere Modelle : Off	Das Gerät wird automatisch in den Standby-Modus versetzt, wenn über den angegebenen Zeitraum keine Bedienung erfolgt. Bei Einstellung auf 5 min oder 20 min wird das Gerät nur dann automatisch in den Standby-Modus versetzt, wenn innerhalb der 5 oder 20 Minuten langen Bedienpause kein Eingangssignal vorliegt.

Registerkarte Menü	Eintrag	Einstellwerte	Standard	Erläuterung
	Network Standby	Off / On / Auto	Auto	Aktiviert/deaktiviert die Funktion zum Einschalten der Zone durch Netzwerkgeräte (Netzwerk-Standby). Bei Einstellung auf „Auto“ wird beim Ausschalten der Hauptstromversorgung die Netzwerkversorgung ausgeschaltet, und das Gerät ist nicht mehr mit Netzwerkgeräten verbunden.
	Chime1 (2/3/4)	Off / On	Off	Aktiviert/deaktiviert die Funktion zum Erzeugen des voreingestellten Glockentons in jeder Zone, wenn + und - der Buchse CHIME 1 (/2/3/4) kurzgeschlossen werden. Hinweis Wenn diese Funktion aktiviert ist, verbraucht das Gerät im Standby mehr Strom, um eine sofortige Tonerzeugung zu ermöglichen.
	Chime Volume	Mute, -80,0 bis 0,0dB (0,5dB Schrittweite)	-30,0dB	Stellt die Glockentonlautstärke in jeder Zone ein.
	Chime1 (2/3/4) Sound	(Sounds)	-	Stellt den Glockenton für CHIME 1(/2/3/4) ein.
	Chime1 (2/3/4) Test	-	-	Testet den Glockenton für CHIME 1 (/2/3/4).
	CUT IN	Off / On	Off	Aktiviert/deaktiviert die Unterbrechungs-/Einblendfunktion in jeder Zone.
	CUT IN Power On	Disable / Enable	Disable	Aktiviert/deaktiviert die Funktion zum Einschalten der Zone durch das CUT IN-Eingangssignal in jeder Zone. Hinweis Wenn alle Zonen ausgeschaltet sind (Standby) und diese Funktion aktiviert ist, verbraucht das Gerät mehr Strom, um eine sofortige Tonerzeugung zu ermöglichen.
	CUT IN Mode	Fade / Cut - 5sec / Cut - 10sec / Cut - 30sec / Cut - 1min / Cut - 5min	Fade	Gibt vor, ob die Audiosignale von den Buchsen CUT IN die Wiedergabe unterbrechen oder in diese eingebledet werden. „Fade“: Die Tonsignale von den Buchsen CUT IN werden in den leiseren Wiedergabeton eingebledet. Wenn das CUT IN-Signal 3 Sekunden lang ausbleibt, schaltet das Gerät wieder auf die vorherige Wiedergabe zurück. „Cut“: Die Wiedergabe wird stummgeschaltet, und stattdessen werden die Tonsignale von den Buchsen CUT IN hörbar. Wenn das CUT IN-Signal 5 Sekunden bis 5 Minuten lang ausbleibt, schaltet das Gerät wieder auf die vorherige Wiedergabe zurück.
	CUT IN Trim	-30,0 bis +30,0dB (0,5dB Schrittweite)	0,0dB	Stellen Sie den Lautstärkeunterschied zwischen dem CUT IN-Eingangssignal und dem standardmasigen Ausgangssignal ein. Hinweis Bei Einstellung auf einen hohen Pegel kann sich Clipping im Ton bemerkbar machen, wenn der Hauptlautstärkepegel hoch ist. Es wird empfohlen, CUT IN auf einen Pegel einzustellen, an dem bei den bevorzugten Hauptlautstärkepegeln kein Clipping auftritt.
	CUT IN Input Sense	Low / Mid / High	Mid	Gibt die Empfindlichkeit für den Ton-Eingangssignalpegel an den Buchsen CUT IN vor. „Low“: Die Empfindlichkeit ist gering, so dass eine Reaktion nur bei lautem Ton erfolgt. „High“: Die Empfindlichkeit ist höher, so dass eine Reaktion auch bei leiserem Ton erfolgt.
	Trigger Out	Power sync / Manual	Power sync	Legt der Bedingung für die Funktionsweise der Buchse TRIGGER OUT fest. „Power sync“: Arbeitet synchron zum Einschaltstatus (Ein/Aus). „Manual“: Zur manuellen Umschaltung des Ausgangspegels (High/Low) für elektronische Signalübertragung.
	Manual Control	Hi / Lo	Hi	Gibt den Ausgangspegel (High/Low) für die Buchse TRIGGER OUT vor.
	AirPlay Volume Interlock	Off / Limited / Full	Limited	Gibt vor, ob die Lautstärke der Zone und die Lautstärke von iTunes oder des iPhones bei Auswahl des Eingangs AirPlay synchronisiert werden.

Registerkarte	Menü	Eintrag	Einstellwerte	Standard	Erläuterung	
Audio	Settings	Equalizer Mode	Bypass / Auto / Manual	Auto	Zum Einstellen der Pegel im Bass-, Mittelton- und Hochtonbereich. Die Einstellung „Auto“ bewirkt eine Synchronisierung mit der Hauptlautstärke, wobei eine gehörrichtige Lautstärkekorrektur erfolgt.	
		Equalizer Manual : High	-6,0 bis +6,0dB (0,5dB Schrittweite)	0,0dB	Zum Einstellen des Pegels im Hochtonbereich der Audioausgabe.	
		Equalizer Manual : Mid	-6,0 bis +6,0dB (0,5dB Schrittweite)	0,0dB	Zum Einstellen des Pegels im Mitteltonbereich der Audioausgabe.	
		Equalizer Manual : Low	-6,0 bis +6,0dB (0,5dB Schrittweite)	0,0dB	Zum Einstellen des Pegels im Bassbereich der Audioausgabe.	
		Enhancer	Off / On	On	Aktiviert/deaktiviert die Funktion Compressed Music Enhancer.	
		Bass Extension	Off / On	Off	Aktiviert/deaktiviert den erweiterten Bassklang, ungeachtet der Größe der Lautsprecher.	
		Monaural Downmix	Off / On	Off	Aktiviert/deaktiviert einen Modus zum Wiedergeben von Stereosignalen als abgemisches Monosignal.	
		Speaker Type	Compact / Bookshelf / Floor standing / In-ceiling / In-wall	Bookshelf	Erlaubt Anpassen der Wirkungsweise von Funktionen wie Bass Extension an den verwendeten Lautsprechertyp zur Optimierung des Klangs. „Compact“: Optimierung für kleine Lautsprecher. „Bookshelf“: Optimierung für Regallautsprecher. „Floor standing“: Optimierung für große, auf dem Boden stehende Lautsprecher. „In-ceiling“: Optimierung für Deckeneinbaulautsprecher. „In-wall“: Optimierung für Wandeinbaulautsprecher.	
		Initial Volume Mode	Off / On	Off	Aktiviert/deaktiviert die Einstellung auf eine Anfangslautstärke beim Einschalten jeder Zone.	
		Initial Volume	Mute / -80,0 bis 0,0dB (0,5dB Schrittweite)	-40,0dB	Zum Einstellen der Anfangslautstärke, die beim Einschalten jeder Zone vorgegeben wird.	
		Max Volume	-60,0 bis 0,0dB (0,5dB Schrittweite)	0,0dB	Zum Vorgeben einer oberen Grenze für die Lautstärke, die in jeder Zone eingestellt werden kann.	
		Auto Play	Off / On / Auto	für jede Eingangsquelle anders	Legt fest, ob die Audiowiedergabe von Servern, USB-Geräten usw. automatisch einsetzt, wenn die Zone eingeschaltet oder die Eingangsquelle gewechselt wird. „Off“: Als Vorgabe ist die Wiedergabe gestoppt. „On“: Die Wiedergabe setzt automatisch mit dem zuletzt wiedergegebenen Inhalt ein. „Auto“: Die Wiedergabe setzt nur dann automatisch mit dem zuletzt wiedergegebenen Inhalt ein, wenn dieser beim Versetzen der Zone in den Standby-Modus wiedergegeben wurde.	
		Hinweis				
		Der Einstellwert ist für jede Eingangsquelle bzw. jeden Dienst anders.				
Others	Factory Preset	Factory Preset	-	-	Zur Rücksetzung auf die werksseitigen Voreinstellungen.	
		Web Settings Link	AirPlay Password	-	-	Zum Einrichten des AirPlay-Passworts der Zone.
		Backup / Restore	-	-	Zum Speichern der aktuellen Einstellungen der Zone auf einem PC oder Wiederherstellen der auf einem PC gesicherten Einstellungen.	

FIRMWARE-AKTUALISIERUNG

Aktualisieren der Firmware mit Hilfe von USB-Speichergeräten

Sie können die Firmware mithilfe von USB-Speichergeräten aktualisieren.

Laden Sie die Aktualisierungsdatei zuvor von der Yamaha-Website auf einen PC herunter und kopieren Sie sie auf 4 USB-Speichergeräte.

Hinweis

- Jede ZONE benötigt die Firmware-Aktualisierung.
- Verwenden Sie die 4 USB-Speichergeräte dann, um die Firmware der 4 Zonen in einem Durchgang zu aktualisieren.

1 Schalten Sie jede ZONE auf Standby und trennen Sie das Netzkabel von der Netzsteckdose.

2 Schließen Sie die USB-Speichergeräte an die USB-Buchsen von ZONE1 bis ZONE4 an der Frontblende an.

3 Halten Sie CONNECT1 und CONNECT3 an der Frontblende gedrückt und schließen Sie dabei das Netzkabel an die Netzsteckdose an.

Die Firmware-Aktualisierung startet. Die STATUS-Anzeige jeder TONE blinkt während der Aktualisierung, und die Anzeige MAIN STATUS leuchtet himmelblau.

4 Drücken Sie nach Abschluss der Aktualisierung STANDBY1, um alle ZONEN zurückzusetzen.

Wenn die Aktualisierung beendet ist, erlischt die STATUS-Anzeige jeder ZONE, und die Anzeige MAIN STATUS leuchtet weiß.

INITIALISIEREN DES GERÄTS

Wiederherstellen der werkseitigen Grundeinstellungen

Zum Initialisieren des Geräts wählen Sie auf dem „Web setup“-Bildschirm die Option „Factory Preset“ oder versetzen alle Zonen in den Standby-Zustand und halten dann die Tasten CONNECT1 und CONNECT2 gleichzeitig mindestens 5 Sekunden lang gedrückt. Nach der Initialisierung wird ZONE1 eingeschaltet.

Technische Daten

Nachstehend sind die technischen Daten des Geräts aufgeführt.

Eingangsbuchsen

Audio analog

- Stereo-Audio (RCA) x 2 (CUT IN, AUX)

Ausgangsbuchsen

Audio analog

- Lautsprecher Ausgang x 4 (L/R)
- Stereo-Audio (RCA) x 4 (PRE OUT)
- Stereo-Audio (RCA) x 2 (CUT IN, AUX)

Weitere Buchsen

- USB x 4 (USB2.0)
- Netzwerk (kabelgebunden) x 2 (interne Geschwindigkeit: 100Base-TX/10Base-T, externe Geschwindigkeit: 1000Base-T/100Base-TX/10Base-T)
- Trigger-Ausgang x 4
- Fernbedienungs-Eingang x 1
- Fernbedienungs-Ausgang x 1
- Glockenton x 4

USB

Geräteleistung Mass Storage Class USB Memory

Stromausgabe: 0,5 A

Netzwerk

PC-Client-Funktion

AirPlay wird unterstützt

Internetradio

Streaming-Dienst

Audiosektion

Nennausgangsleistung

- (2 Kanäle betrieben, 1 kHz, 0,9% THD, NORMAL, 4/8 Ω) 90/50 W
- (2 Kanäle betrieben, 1 kHz, 0,9% THD, BRIDGE, 8 Ω) 100 W
- (1 Kanäle betrieben, 1 kHz, 0,9% THD, NORMAL, 4/8 Ω) 100/50 W
- (1 Kanäle betrieben, 1 kHz, 0,9% THD, BRIDGE, 8 Ω) 200 W

Dynamikleistung

- (2 Kanäle betrieben, 20 Hz bis 20 kHz, 0,08% THD, 20 ms Burst, NORMAL, 4/8 Ω) 80/40 W
- (2 Kanäle betrieben, 20 Hz bis 20 kHz, 0,08% THD, 20 ms Burst, BRIDGE, 8 Ω) 150 W
- (2 Kanäle betrieben, 1 kHz, 0,9% THD, 20 ms Burst, NORMAL, 4/8 Ω) 100/50 W
- (2 Kanäle betrieben, 1 kHz, 0,9% THD, 20 ms Burst, BRIDGE, 8 Ω) 200 W
- (Alle Kanäle betrieben, 1 kHz, 0,9% THD, 20 ms Burst, NORMAL(8-ch), 4/8 Ω) 80/50 W
- (Alle Kanäle betrieben, 1 kHz, 0,9% THD, 20 ms Burst, BRIDGE(4-ch), 8 Ω) 170 W

Maximale effektive Ausgangsleistung (JEITA):

- (1 Kanäle betrieben, 1 kHz, 10% THD, NORMAL, 4/8 Ω) 130/65 W
- (1 Kanäle betrieben, 1 kHz, 10% THD, BRIDGE, 8 Ω) 260 W

Klirrfaktor (THD)

- (20 Hz bis 20 kHz, SP OUT, 25 W, 8 Ω) 0,04% THD
- (20 Hz bis 20 kHz, PRE OUT, 1 V) 0,005% THD

Frequenzgang (+0/-3 dB)

- PRE OUT (NET/USB IN) 10 Hz bis 22 kHz
- PRE OUT (AUX IN) 10 Hz bis 22 kHz
- SP OUT (NET/USB IN) 10 Hz bis 22 kHz
- SP OUT (AUX IN) 10 Hz bis 22 kHz

Signal-Rauschabstand (IHF-A)

- PRE OUT (NET/USB IN) 114 dB
- PRE OUT (AUX IN) 108 dB
- SP OUT (NET/USB IN) 106 dB
- SP OUT (AUX IN) 104 dB

Nennausgangspegel / Ausgangsimpedanz

- PRE OUT (L/R, 1 kHz) 2,0 V/470 Ω

Maximaler Ausgangspegel

- PRE OUT (L/R, 0,9% THD) 4,0 V

Verstärkung

- SP OUT (1 V INPUT) 25,8 dB

Eingangsempfindlichkeit

- 1 W Leistung (1 W/8 Ω Ausgang) 150 mV
- MAX Leistung (50 W/8 Ω Ausgang) 1,0 V

Lautstärkeregelung

- PRE OUT/SP OUT Mute, -80 dB bis 0,0 dB (0,5 dB Schrittweite)

EQ -Eigenschaften

- Bassbereich, variable Breite
-6,0 dB bis +6,0 dB (0,5 dB Schrittweite)
- Bassbereich-Arbeitsfrequenz 350 Hz
- Mitteltonbereich, variable Breite
-6,0 dB bis +6,0 dB (0,5 dB Schrittweite)
- Mitteltonbereich-Mittenfrequenz 1,1 kHz
- Hochtonbereich, variable Breite
-6,0 dB bis +6,0 dB (0,5 dB Schrittweite)
- Hochtonbereich-Arbeitsfrequenz 3,5 kHz

Maximales Eingangssignal

- AUX IN (1 kHz, 0,9% THD) 2,4 V

Allgemeines

Netzspannung/-frequenz

- [Modell für USA] 120 V Wechselstrom, 60 Hz
- [Sonstige Modelle] 220 bis 240 V Wechselstrom, 50/60 Hz

Leistungsaufnahme

- Alle Zonen Ein, kein Signal 130 W
- Alle Zonen Aus, Chime On 40 W
- Alle Zonen Aus, Chime On 18,2 W
- Alle Zonen Aus, CUT IN On, CUT IN Power On Enable 18,2 W

Leistungsaufnahme im Bereitschaftsmodus

- Netzwerk-Standby Aus 0,2 W
- Netzwerk-Standby Ein (1 Zone) 3,2 W
- Netzwerk-Standby Ein (4 Zonen) 6,0 W

Abmessungen (B x H x T)

437 x 46 x 443 mm

Gewicht

6,3 kg

Referenzabmessungen

- Halterungen mit Frontverkleidung

481 x 44 x 453 mm

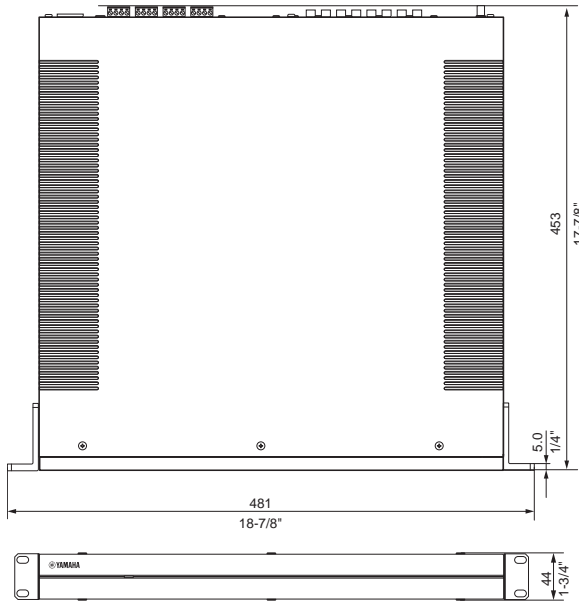

- Tischaufstellung mit Frontverkleidung

437 x 46 x 453 mm

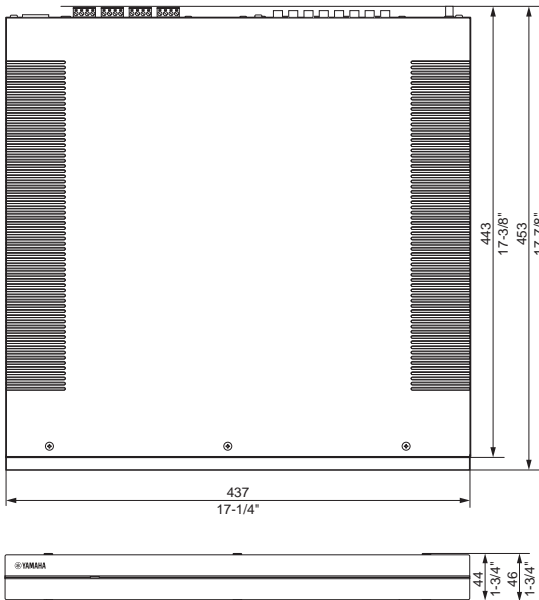

- Halterungen

481 x 44 x 443 mm

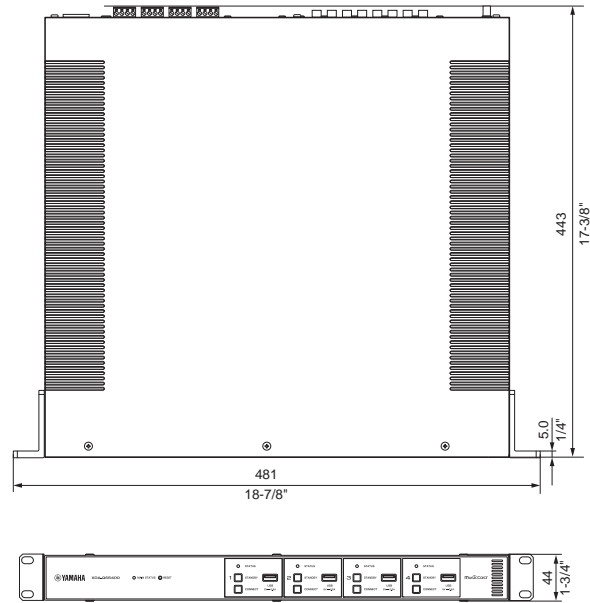

* Der Inhalt dieser Bedienungsanleitung gilt für die neuesten Technischen Daten zum Zeitpunkt der Veröffentlichung. Die neueste Anleitung steht auf der Yamaha-Website zum Download bereit.

Unterstützte Geräte und Dateiformate

■ Unterstützte USB-Geräte

Die Eignung von USB-Geräten für dieses Gerät ist wie folgt.

- Das Gerät ist mit USB-Speichergeräten im Format FAT16 oder FAT32 kompatibel. Verwenden Sie keine anderen Typen von USB-Speichergeräten.
- USB-Geräte mit Verschlüsselung können nicht verwendet werden.
- Eine einwandfreie Funktion kann nicht für alle USB-Geräte garantiert werden.

■ Unterstützte AirPlay-Geräte

Made for (Stand: September 2018):

- iPhone X, iPhone 8 Plus, iPhone 8, iPhone 7 Plus, iPhone 7, iPhone SE, iPhone 6s Plus, iPhone 6s, iPhone 6 Plus, iPhone 6, iPhone 5s, iPhone 5c, iPhone 5, iPhone 4s
- iPad Pro (10.5"), iPad Pro (12.9") 2. Generation, iPad Pro (12.9") 1. Generation, iPad Pro (9.7"), iPad mini 4, iPad Air 2, iPad mini 3, iPad Air, iPad mini 2, iPad mini, iPad (6. Generation), iPad (5. Generation), iPad (4. Generation), iPad (3. Generation), iPad 2
- iPod touch (6. Generation), iPod touch (5. Generation)

■ Unterstützte Dateiformate

Die Eignung von Dateiformaten für dieses Gerät ist wie folgt.

Datei	Sampling-Frequenz (kHz)	Quantisierungsbits (bit)	Bitrate (kbps)	Anzahl Kanäle	Unterstützung für lückenlose Wiedergabe
WAV *	32/44,1/48/88,2/96/176,4/192	16/24/32	-	2	✓
MP3	32/44,1/48	-	8 bis 320	2	-
WMA	32/44,1/48	-	8 bis 320	2	-
MPEG-4 AAC	32/44,1/48	-	8 bis 320	2	-
FLAC	32/44,1/48/88,2/96/176,4/192	16/24	-	2	✓
ALAC	32/44,1/48/88,2/96	16/24	-	2	✓
AIFF	32/44,1/48/88,2/96/176,4/192	16/24/32	-	2	✓

* Nur Linear-PCM-Format. 32-Bit-Float-Dateien können nicht wiedergegeben werden.

- Die abspielbaren Dateiformate sind von der auf dem jeweiligen Media-Server (PC/NAS) installierten Software abhängig. Einzelheiten hierzu sind der Bedienungsanleitung des Media-Servers zu entnehmen.
- Digital Rights Management-(DRM-)Inhalt lässt sich nicht abspielen.

■ Blockschaltbild

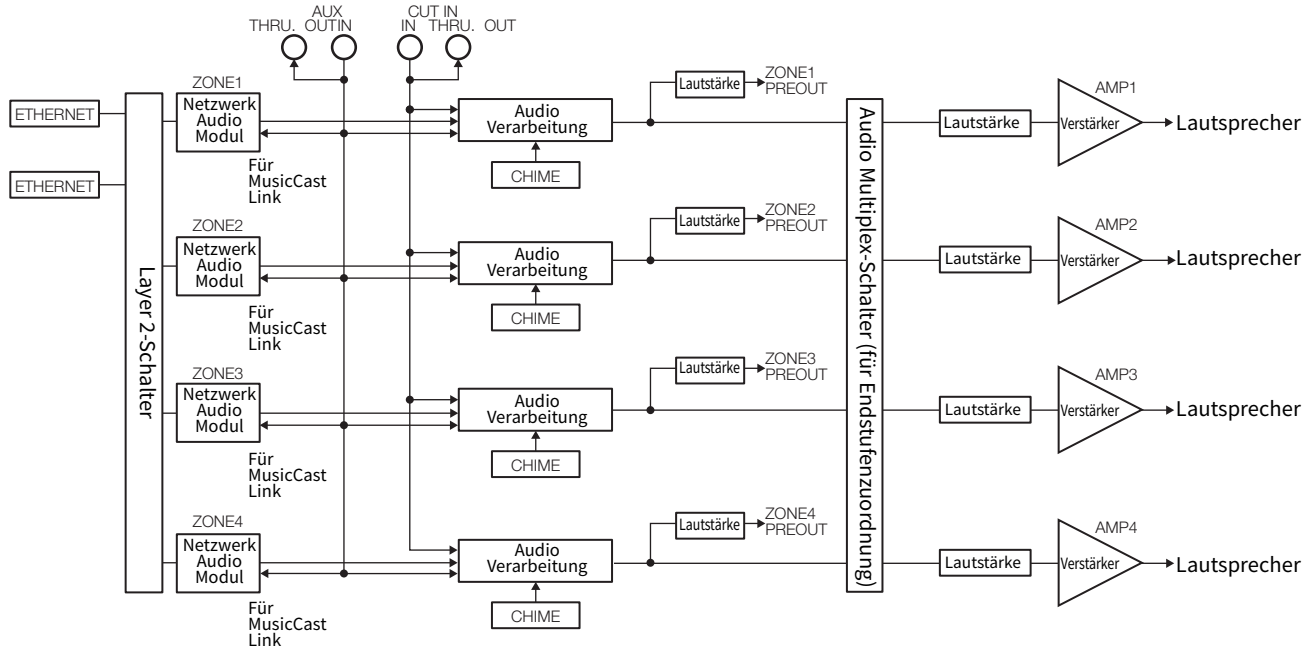



Die Kennzeichnung „Works with Apple“ bedeutet, dass ein Zubehörteil speziell für die in der Kennzeichnung angegebene Technologie vorgesehen ist und vom Entwickler die Erfüllung der Apple-Leistungsstandards bescheinigt wird.

Apple, iPad, iPad Air, iPad Pro und iPhone sind in den USA und anderen Ländern eingetragene Warenzeichen von Apple Inc. App Store ist eine Dienstleistungsmarke von Apple Inc.

Android™

Google Play™

Android und Google Play sind Warenzeichen von Google LLC.

musicCast

MusicCast ist ein Warenzeichen oder eingetragenes Warenzeichen von Yamaha Corporation.

Erläuterungen zu GPL

Dieses Produkt nutzt in manchen Bereichen GPL/LGPL-Open-Source-Software. Nur für diesen Open-Source-Code steht Ihnen das Recht auf Erhalt, Vervielfältigung, Änderung und Verbreitung zu. Informationen über GPL/LGPL-Open-Source-Software, deren Bezug und die GPL/LGPL-Lizenz finden Sie auf der Website von Yamaha Corporation.

<http://download.yamaha.com/sourcecodes/musiccast/>

Lizenzen

Informationen zu den Lizenzen von Fremdsoftware in diesem Produkt finden Sie bei:

[http://\(IP-Adresse dieses Produkts*\)/licenses.html](http://(IP-Adresse dieses Produkts*)/licenses.html)

* Die IP-Adresse dieses Produkts kann mit MusicCast CONTROLLER ermittelt werden.

INNEHÅLLSFÖRTECKNING

INNAN DU ANVÄNDER ENHETEN 21

Tillbehör	21
Om den här bruksanvisningen	21

DELARS NAMN OCH FUNKTIONER 22

Frontpanel	22
Bakpanel	23

PLACERING OCH ANSLUTNING 24

Placering av enheten	24
Montering av enheten på ett rack	24
Placera enheten utan ett rack	24
Anslutning av apparater	25
Anslutning av högtalare	26
Ansluta högtalare i bryggat läge	26
Ansluta till ett trådbundet nätverk	26
Ansluta externa enheter	26
Ansluta nätkabeln	26

MusicCast 27

Vad är MusicCast?	27
Installera MusicCast CONTROLLER	27
Lägga till enheten till MusicCast-nätverket	27

STÄLLA IN ENHETEN 28

Inställning från en webbläsare	28
Webbinställningsskärm	28
Bekräfta IP-adressen för enheten	28
Visa Webbinställningsskärm	29
Ställa in menyalternativ	30

FIRMWAREUPPDATERING 33

Uppdatera firmware med USB-minne	33
--	----

INITIERAR ENHETEN 33

Återställer den till fabriksinställningarna	33
---	----

SPECIFIKATIONER 34

Specifikationer	34
Enheter och filformat som stöds	36
USB-enheter som stöds	36
AirPlay-enheter som stöds	36
Filformat som stöds	36
Blockdiagram	36

VARUMÄRKEN 37

INNAN DU ANVÄNDER ENHETEN

Tillbehör

Kontrollera att alla följande artiklar finns i förpackningen.

Frontlucka x 1

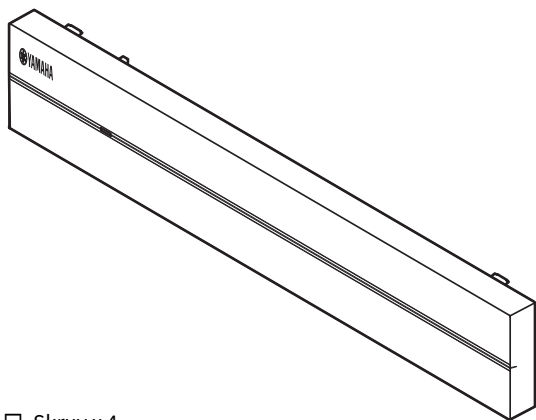

Euroblock-kontakt x 4

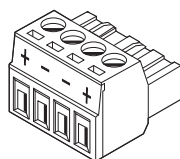

Fästen x 2

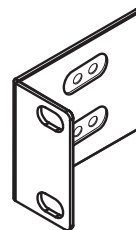

Skruv x 4



Glidskydd x 4

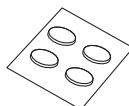

Nätkabel

Ägarhandbok

Säkerhetsanvisningar

Obs!

Skrudar för rackhyllmontering medföljer inte.

Om den här bruksanvisningen

- Denna BRUKSANVISNING förklarar förberedelser och funktioner för personer som installerar enheten. Se till att leverera denna BRUKSANVISNING till användaren efter placering, anslutning och installering av enheten.
- Läs den medföljande broschyren "Säkerhetsanvisningar" innan du installerar och använder receivern.
- I denna anvisning är iOS och Android mobila enheter kollektivt refererade till som "mobila enheter". Specifik typ av mobil enhet anges i förklaringar vid behov.
- På grund av arbetet med att förbättra produkten kan dess tekniska data och utseende komma att ändras utan föregående avisering.
- Uppdateringar som erbjuder förbättrad funktion för appen "MusicCast CONTROLLER" för mobila enheter kan bli tillgängliga utan förvarning.

- Illustrationerna i denna bruksanvisning är bara avsedda som instruktion.
- Gå till Yamaha sida för att ladda ner den senaste bruksanvisningen och säkerhetsanvisningarna.
<http://download.yamaha.com/>

Meddelande

Indikerar försiktighetsåtgärder för användning för att undvika risken för felfunktion/skada på enheten.

Obs!

Indikerar instruktioner och extra förklaringar för optimal användning.

Frontpanel

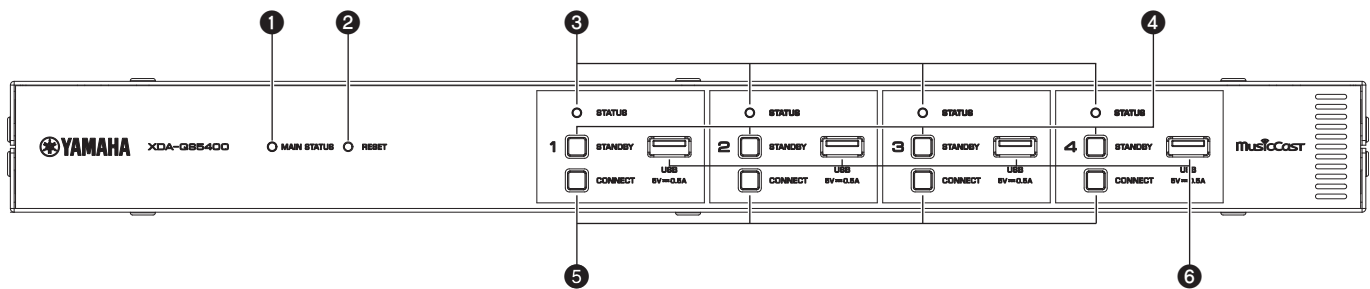

1 MAIN STATUS-indikator

Indikerar enhetens status beroende på dess färg och om den är tänd eller blinkar.

-	Släckt	Standby
Vit	Tänd	Ström på
Grön	Blinkar	Ställa in MusicCast anslutning
Mörkröd	Tänd	Nätverk standby eller klar för Cut (klipp) / Fade (tona) funktion
Röd	Tänd eller blinkar	Fel uppstod

Obs!

- När den blinkar grön eller röd blinkar även motsvarande ZONE:rs STATUS-indikator.
- Cut (klipp) / Fade (tona) funktionen betyder att ljudsignaler matas in till CUT IN: IN (SENSING)-jack "klipp in" eller tona in uppspelning i varje ZONE.

2 RESET-knapp

Återställer enheten. Enheten startas om med tvång genom att hålla ner RESET-knappen längre än 10 sekunder.

3 STATUS-indikatorer

Indikerar status för ZONE1 - ZONE4 beroende på om de är tända eller blinkar.

-	Släckt	Standby
Vit	Tänd	Ström på
	Blinkar	Ställer in volym eller väljer ingång

4 STANDBY-knappar

Sätt ZONE1 - ZONE4 till på / standby. Enheten förbrukar en liten ström även i standby-läge. Enhetens strömförbrukning i standby-läge beror på konfigurationen av standby.

5 CONNECT-knappar

Lägg till ZONE1 - ZONE4 till MusicCast nätverket med MusicCast CONTROLLER appen. 4 ZONE:er är oberoende av varandra så se till att ansluta den mobila enheten till MusicCast CONTROLLER appen installerad till den ZONE som används individuellt.

6 USB-jack

- Anslutning: USB Typ-A
 - Filformatsystem: FAT16, FAT32
 - Spänning / strömförsörjningskapacitet: 5 V / 0,5 A
- För att ansluta en USB-lagringsenhet. Du kan spela upp musikfiler som lagrats på en USB-lagringsenhet när du väljer "USB" som ingångskälla.

Bakpanel

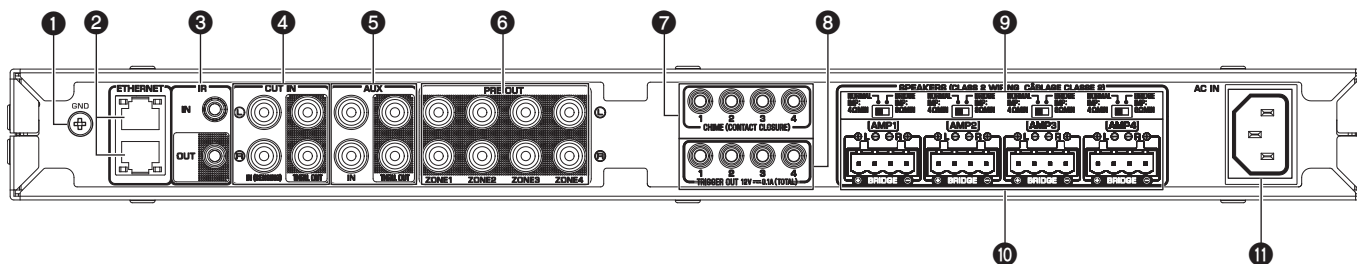

1 GND (jord) skruvanslutning

Genom att ansluta källhetens chassi till GND-anslutningen för enheten kan minska brus hos signalen.

Obs!

Jorden är inte en säkerhetsjord.

2 ETHERNET-jack

Anslutning: RJ-45

För trådbunden anslutning till ett nätverk. Anslut enheten till din router med en Ethernet-kabel genom att använda ett ETHERNET-jack. Genom att använda ett annat ETHERNET-jack kan du ansluta enheten till ett annat nätverk (så som en annan XDA-QS5400) i tandem.

Meddelande

Enheten är utrustad med en intern Ethernet-hubb (2 lagars Ethernet switch). Anslut inte båda ETHERNET-jacken till samma router. I det fallet kan en rundslinga påverka kommunikationen över hela nätverket.

3 IR IN/OUT-jack

Anslutning: 3,5 mm mono miniplugg

För anslutning till en extern fjärrkontrollapparat och inmatning/utmatning av fjärrkontrollsignaler. Utmatning med genomströmningsfunktionen är aktiverad även i standby-läge.

4 CUT IN : IN (SENSING)/THRU. OUT-jack

Anslutning: stereo RCA-kontakt (V/H)

IN (SENSING): För att ansluta till ett personsökarsystem eller annan ljudapparat. Ljudsignaler klipps in eller tonas in i uppspelningen i varje ZONE.

THRU. OUT: För att mata ut analoga ljudsignaler inmatade till IN (SENSING)-jack genom genomströmningsfunktionen. Utmatning är aktiverad även i standby-läge.

5 AUX : IN/THRU. OUT-jack

Anslutning: stereo RCA-kontakt (V/H)

IN: För anslutning till en apparat som spelar upp ljud så som en CD-spelare (analogt ut-jack) och inmatning av ljudsignaler. Du kan spela upp musik från en ljuduppspelningsenhet när du väljer "AUX" som ingångskälla.

THRU. OUT: För utmatning av analoga ljudsignaler som matas in i AUX: IN-jack med genomströmningsfunktion. Utmatning är aktiverad även i standby-läge.

6 PRE OUT/ZONE1-4-jack

Anslutning: stereo RCA-kontakt (V/H)

För anslutning till externa effektförstärkare och utmata ljudsignaler i ZONE1 - ZONE4.

7 CHIME (CONTACT CLOSURE) 1-4-jack

Anslutning: 3,5 mm mono miniplugg (Spets: + / Hölje: -)

För anslutning till dörrkontakter så som dörrklockor. När dörrkontakten är stängd (+ och - på kontakten är kortsluten) kommer förinställd rington att ljuda i vald ZONE.

8 TRIGGER OUT 1-4-jack

Anslutning: 3,5 mm mono miniplugg (Spets: + / Hölje: -)

För utmatning av triggersignaler (likström 12 V). I allmänhet är utmatningsnivån "High" när enheten är påslagen eller "Low" i standby-läge.

9 NORMAL/BRIDGE-brytare

Väljer NORMAL/BRIDGE anslutning för högtalare. Denna brytare är normalt satt till NORMAL. Ändra inställningen till BRIDGE endast när högtalare används med bryggkoppling.

Obs!

Koppla loss enhetens nätkabel från vägguttaget innan du ändrar NORMAL/BRIDGE-brytarens inställning.

10 SPEAKERS-terminaler

Anslutning: Euroblock-kopplingar (medföljer)

Högtalarimpedans: 4 Ω eller högre (NORMAL), 8 Ω eller högre (BRIDGE)

För anslutning till högtalare med medföljande Euroblock-kopplingar.

11 AC IN-jack

För anslutning av medföljande nätkabel.

Placering av enheten

■ Montering av enheten på ett rack

Använd medföljande fästen för att montera enheten på en EIA standard rackhylla. Skruva fast fästena på enheten horisontalt.

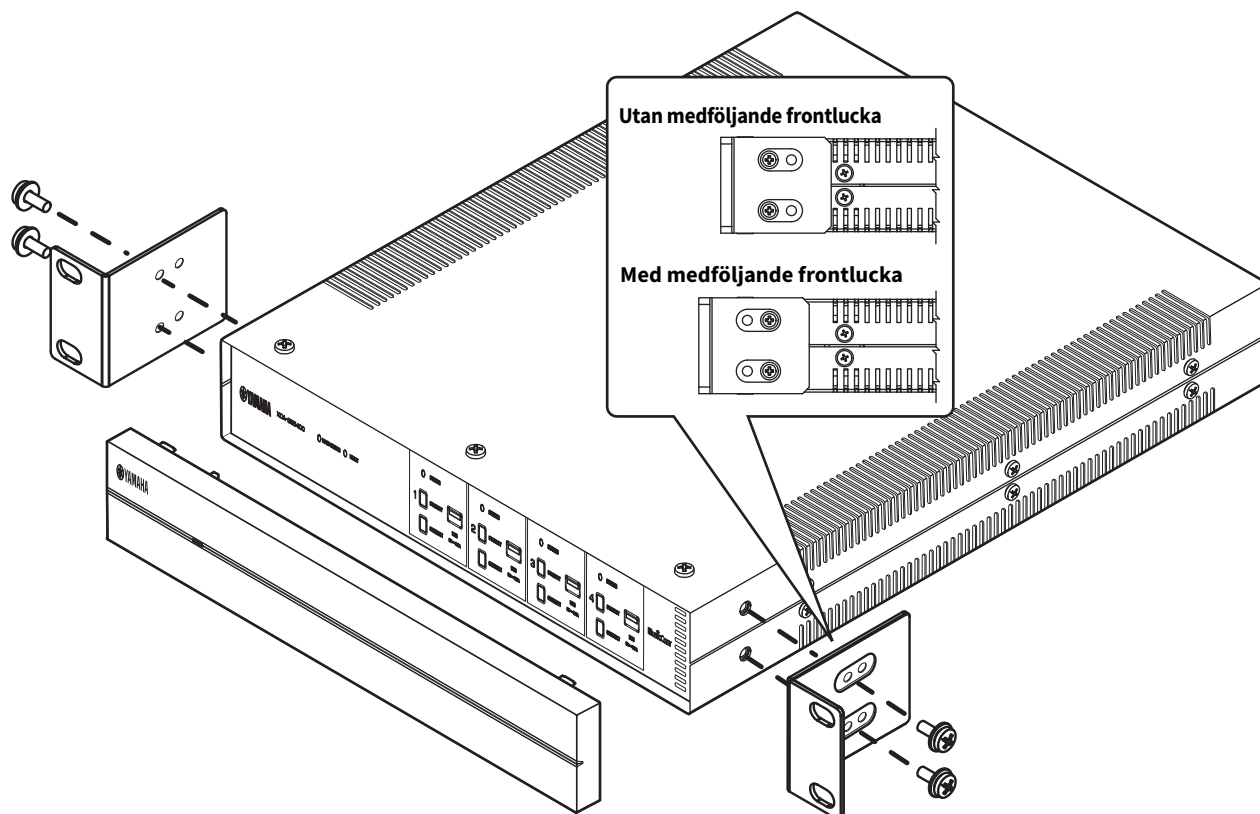

Meddelande

- Använd inte medföljande fästen för andra apparater än XDA-QS5400.
- När fästena monteras använd medföljande skruvar.
- Dra åt skruvarna till dess att fästena sitter fast ordentligt.

Obs!

Skrudar för rackhyllmontering medföljer inte.

Säkerhetsföreskrifter för rackmontering

Om enheten är monterad tillsammans med ytterligare enheter och/eller andra apparater i ett EIA standardutrustnings rackhylla kan innertemperaturen öka på grund av värme genererad från apparaterna och resulterar i försämrad funktion. Om enheten monteras i ett rack, se till att alltid följa kraven för att undvika att värme byggs upp:

- Om enheten monteras i ett rack med andra apparater som genererar en stor mängd värme så som effektförstärkare, lämna mer än 1U mellanrum mellan enheten och andra apparater (både ovanför och under). Vidare, se till att antingen lämna öppet utrymme fritt eller installera lämpliga ventileringspaneler för att minimera risken för att värme byggs upp.
- För att tillse tillräckligt luftflöde, lämna baksidan på racket öppet och placera den minst 10 cm från väggar eller andra ytor.

■ Placera enheten utan ett rack

Fäst medföljande glidskydd på de fyra hörnen på undersidan av enheten och placera sedan enheten på en hylla eller ett rack.

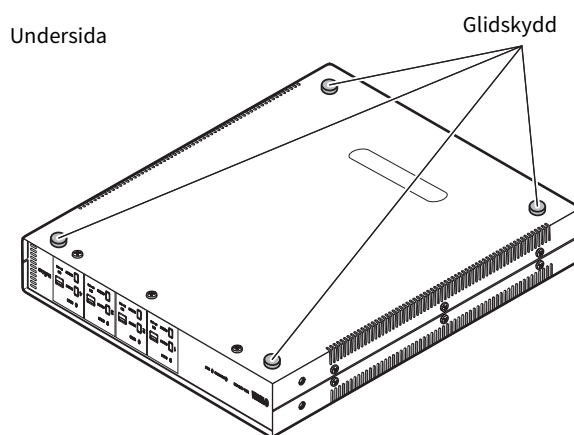

Obs!

Se till att det finns minst 10 cm utrymme ovanför, på båda sidorna och bakom för ventilering.

Anslutning av apparater

Följande är ett exempel på anslutning av apparater. Koppla ut enhetens nätkabel från vägguttaget innan anslutning av apparater.

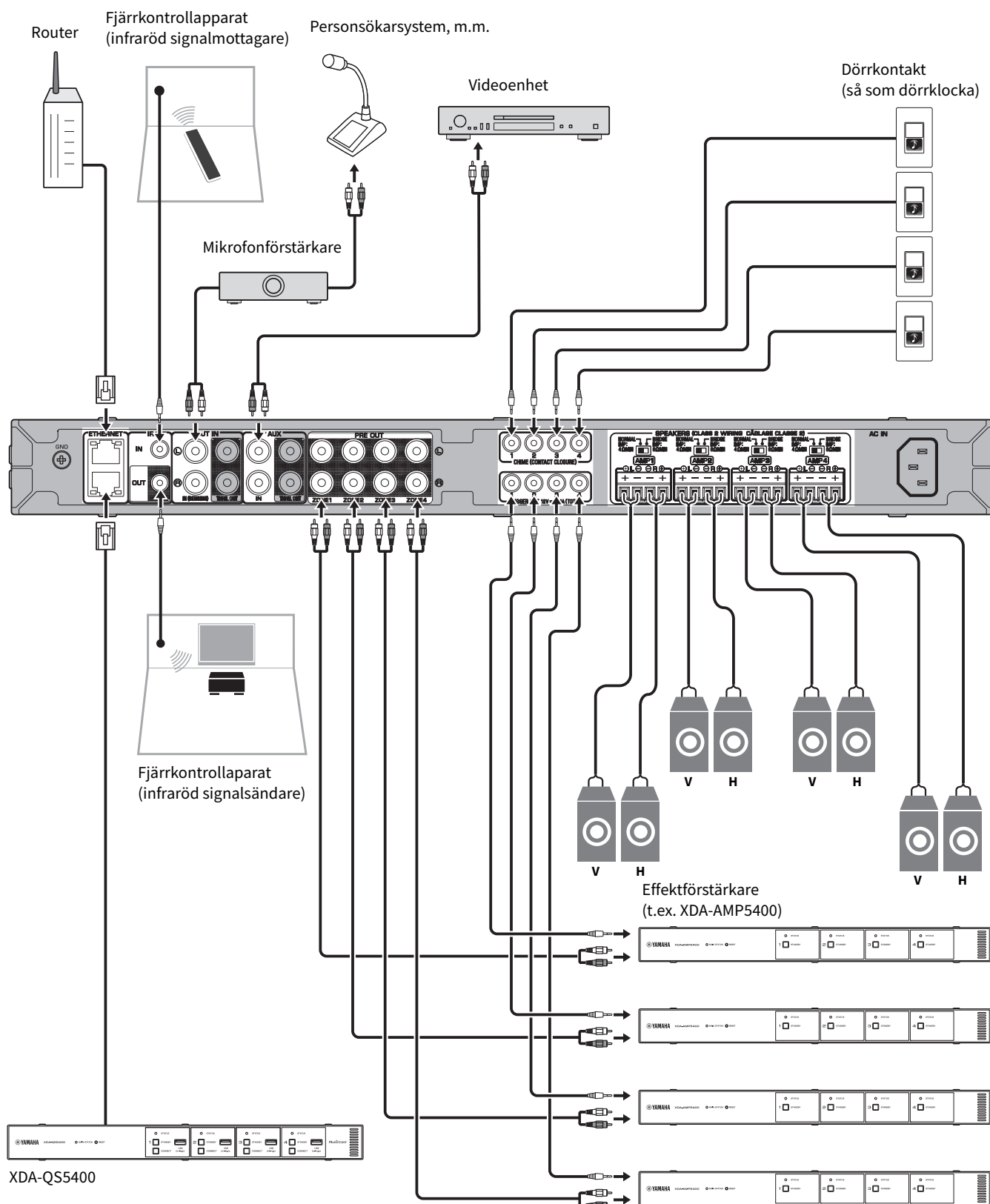

■ Anslutning av högtalare

Anslut högtalarna till enheten med medföljande Euroblock-kontakten och högtalarkablar som finns i handeln.

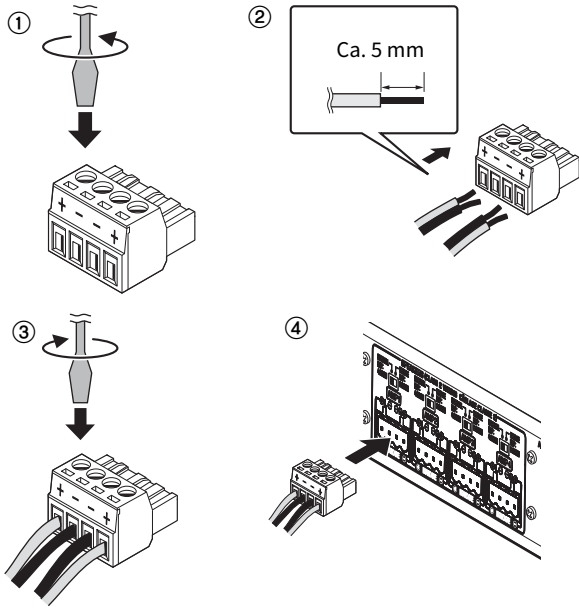

1 Lossa polskruvarna.

2 Sätt i kablarna.

3 Dra åt polskruvarna.

4 Sätt i Euroblock-kontakten i the SPEAKERS-kontakterna på enheten.

Obs!

- Du måste använda medföljande Euroblock-kontakterna. Kontakterna har lossat, kontakta din Yamaha återförsäljare.
- Rekommenderar kabelmätare för Euroblock-kontakten: AWG26 (0,13 mm²) till AWG16 (1,3 mm²)
- För att förbereda kabeln för fästning i en Euroblock-kontakt, skala kablarna som visas i bilden genom att använda tvinnad kabel för att göra anslutningar. Med en Euroblock-kontakt kan tvinnade kablar gå sönder på grund av metallutmatning på grund av kabelns vikt eller på grund av vibrationer. När du monterar din apparat i ett rack använd ett skarvstag när så är möjligt för att bunta och fästa kablarna.
- Förtenna (löd) inte de lösa ändarna.

■ Ansluta högtalare i bryggtat läge

Anslut högtalarna till enheten med medföljande Euroblock-kontakt och högtalarkablar som finns i handeln. Ställ in NORMAL/BRIDGE-brytaren till "BRIDGE".

Obs!

Koppla loss enhetens nätkabel från vägguttaget innan du ändrar NORMAL/BRIDGE-brytarens inställning.

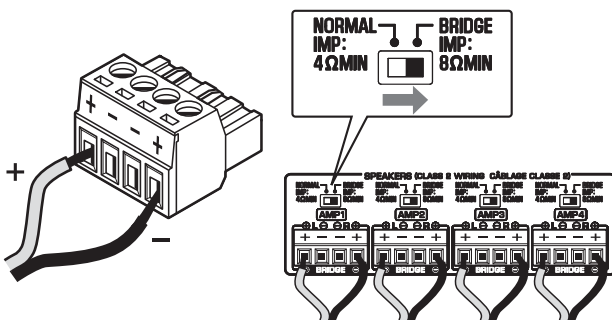

■ Ansluta till ett trådbundet nätverk

Anslut enheten till din router via en STP-nätverkskabel (CAT-5 eller högre, rak kabel) som finns i handeln. Genom att använda ett annat ETHERNET-jack kan du ansluta enheten till ett annat nätverk (så som en annan XDA-QS5400) i tandem.

Meddelande

Anslut inte båda ETHERNET-jacken till samma router. I det fallet kan en rundslinga påverka kommunikationen över hela nätverket.

■ Ansluta externa enheter

■ För en effektförstärkare

Använd en analog stereostiftkabel tillgänglig i handeln (stereo ljud RCA-kabel). Du kan ansluta en effektförstärkare till varje ZONE.

Obs!

För att förebygga högt ljud eller oväntat ljud, innan en effektförstärkare ansluts, se till att koppla bort enhetens nätkabel från vägguttaget och slå av effektförstärkaren.

■ För en extern apparat med analog stereo ljudutgång

Använd en analog stereostiftkabel tillgänglig i handeln (stereo ljud RCA-kabel).

■ För ett personsökningssystem med Cut (klipp) / Fade (tona) funktion

Använd en analog stereostiftkabel tillgänglig i handeln (stereo ljud RCA-kabel). Ljudsignaler från ett personsökningssystem klipps in eller tonas in i uppspelningen i varje ZONE.

Obs!

Styr Cut (klipp) / Fade (tona) funktionen med webbkontrollskärmen. För mer information, se följande:

- "Ställa in menyalternativ" (p.30)

■ För en dörrkontakt (så som en dörrklocka) med ON/OFF-brytaren

Använd en 3,5 mm mono miniplugg som finns i handeln. När dörrkontakten är stängd kommer förinställd rington att ljuda i vald ZONE.

Obs!

Styr ringtonsfunktionen med webbkontrollskärmen. För mer information, se följande:

- "Ställa in menyalternativ" (p.30)

■ För en fjärrkontrollssapparat

Använd en 3,5 mm mono miniplugg som finns i handeln. För anslutning av en infraröd signalmottagare/-sändare med vars hjälp du kan styra enheten och övriga apparater från ett annat rum.

■ För en apparat kompatibel triggerfunktionen

Använd en 3,5 mm mono miniplugg som finns i handeln. Triggerfunktionen kan styra externa apparater (så som XDA-AMP5400) i samverkan på-/avslagning av enheten.

Obs!

Styr triggerfunktionen med webbkontrollskärmen. För mer information, se följande:

- "Ställa in menyalternativ" (p.30)

■ Ansluta nätkabeln

Efter att alla anslutningar har gjorts, sätt i den medföljande nätkabeln i AC IN jacket på bakpanelen och sätt sedan in nätkabeln i vägguttaget.

Vad är MusicCast?

MusicCast gör att du kan dela musik från alla rum med olika Yamaha MusicCast kompatibla apparater. Yamaha erbjuder gratis den avsedda mobila appen "MusicCast CONTROLLER". Denna app gör att användare av denna enhet kan styra enheten och andra MusicCast kompatibla apparater enkelt. Användare kan även njuta av musik från deras mobila enheter, mediaservrar (datorer/NAS) och musikströmmande tjänster.

För ytterligare detaljer och en lista av kompatibla MusicCast produkter, se följande hemsida:

<http://www.yamaha.com/musiccast/>

Obs!

Vissa strömningstjänster kan begära inloggning från MusicCast CONTROLLER appen.

Installera MusicCast CONTROLLER



För att använda nätverksfunktioner på MusicCast kompatibla apparater måste man använda appen "MusicCast CONTROLLER". Sök efter gratisappen "MusicCast CONTROLLER" på App Store eller Google Play och installera den på din apparat.

Lägga till enheten till MusicCast-nätverket

Utför följande förfarande för att lägga till enheten till varje ZONE till MusicCast-nätverket.

1 Tryck på ikonen för "MusicCast CONTROLLER" appen på din mobila enhet och tryck på "Setup".

Obs!

Om du vill lägga till enheten till MusicCast nätverket i nästa ZONE, klicka på "Add New Device" i "Settings".

2 Använd "MusicCast CONTROLLER" appen genom att följa instruktionerna på skärmen, håll sedan in CONNECT på enhetens frontpanel i 5 sekunder.

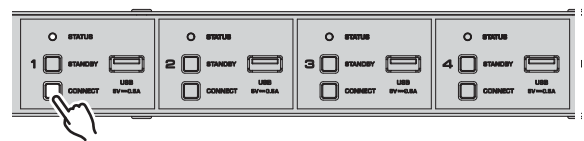

3 Använd "MusicCast CONTROLLER" appen genom att följa instruktionerna på skärmen för att ställa in nätverket.

Detta avslutar tilläggnen av enheten till enheten till MusicCast-nätverket.

STÄLLA IN ENHETEN

Inställning från en webbläsare

■ Webbinställningsskärm

Du modifiera olika enheters inställningar med Webbinställningsskärmen på en webbläsare på din mobila enhet (så som en surfplatta) eller dator.

XDA-QS5400 - Web Setup

General	Basic	Audio	Other
Control			
Power Control	Standby	Standby	Standby
Volume Control	-40.0dB	-40.0dB	-40.0dB
Mute	Off	Off	Off
Input Select	SERVER	SERVER	SERVER
Access Device Indication	Start	Start	Start
New Firmware Notice Mode	On	Memory Guard	Off
System Reboot	Reboot		
Model Info			
Model Name	XDA-QS5400	System ID	0DA87303
Version	0.21/1.38		
Network Name			
Rename	Room1	Room2	Room3

Webbinställningsskärmen visas när du skriver in IP-adressen för enheter följt av "/Setup" i adressfältet på en webbläsare. Du kan konfigurera olika inställning i ZONE1 till ZONE4 tillsammans.

■ Bekräfta IP-adressen för enheten

Följande förfarandet nedan för att bekräfta IP-adressen för enheten efter inställning av MusicCast.

1 Håll ner rumsnamnet (eller enhetsnamnet) på MusicCast CONTROLLER skärmen.

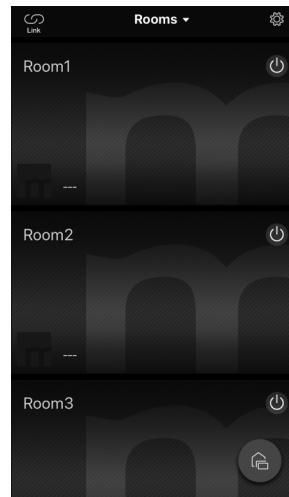

2 Klicka på "Rumsinställningar".

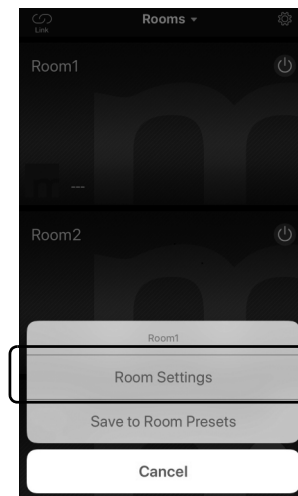

3 Klicka på ”Information” och kontrollera IP-adressen för enheten.

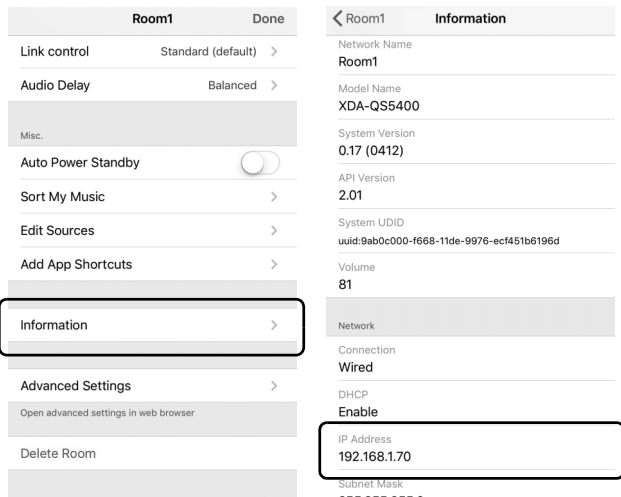

■ Visa Webbinställningsskärm

Genom att använda IP-adressen för enheten kan du visa Webbinställningsskärm.

Skriv in IP-adressen för enheten följt av ”/Setup” i adressfältet på en webbläsare på din mobil enhet (såsom en surfplatta) eller dator och tryck på ENTER. Webbinställningsskärm för enheten visas.

Till exempel:

<http://192.168.1.70/Setup>

Obs!

Se till att inte bara skriva in IP-adressen för enheten i adressfältet i en webbläsare. Webbinställningsskärm visas inte utan ”/Setup”.

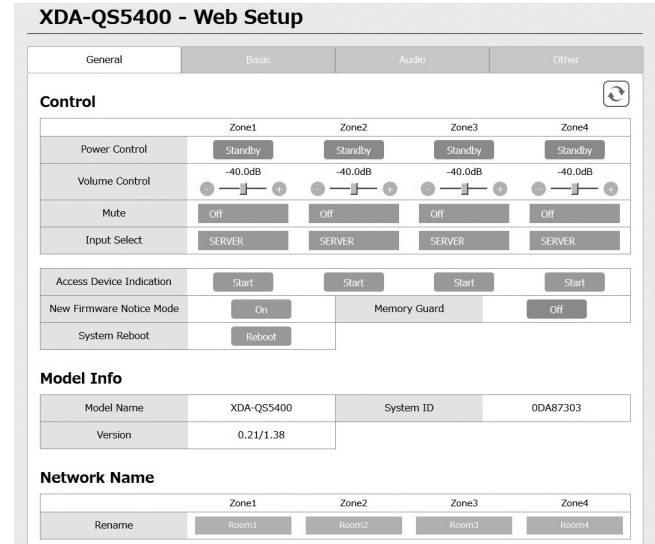

Ställa in menyalternativ

Följande menyalternativ kan visas och konfigureras på Webbinställningsskärmen.

Flik	Meny	Menypost	Inställning av värden	Grundinställning	Förklaring		
General	Control	Power Control	Standby / On	Standby	Slå på/av (standby) varje zon. "Off" kan inkludera Nätverk standby		
		Volume Control	Mute / -80,0 till 0,0dB (0,5dB steg)	-40,0dB	Justera volymen i varje Zon.		
		Mute	Off / Att -20 dB / Att -40 dB / On	Off	Stänger av ljudutmatningen i varje Zon.		
		Input Select	(strömningstjänster) / AirPlay / MusicCast Link / SERVER / NET RADIO / USB / AUX	SERVER	Ställer in en ingångskälla i varje Zon.		
		Access Device Indication	-	-	Blinkar STATUS-indikatorn på apparaten (ZONE) som används för tillfället för hantering via webbläsare.		
		New Firmware Notice Mode	Off / On	On	Aktiverar/inaktiverar ett läge som meddelar om ny firmware på MusicCast CONTROLLER-skärmen.		
		Memory Guard	Off / On	Off	Skyddar inställningarna på enheten och förhindrar att de ändras.		
		System Reboot	-	-	Starar om hela systemet.		
		Model Info		Model Name	-	-	Visar enhetens modellnamn.
				System ID	-	-	Visar system ID för enheten.
Version	-			-	Visar version för aktuellt installerat firmware på enheten.		
Network Name	Rename	-	-	Redigerar nätverksnamnet (zonnamnet på nätverket) som visas på andra nätverksapparater.			
Network Info		IP Address	-	-	Visar IP-adressen för varje zon.		
		Subnet Mask	-	-	Visar subnätmasken för varje zon.		
		Default Gateway	-	-	Visar IP-adressen som standard gateway för varje zon.		
		DNS Server (P)	-	-	Visar IP-adressen till den primära DNS-servern.		
		DNS Server (S)	-	-	Visar IP-adressen till den sekundära DNS-servern.		
		MAC Address	-	-	Visar MAC-adressen för varje zon.		
Network Settings		DHCP	Off / On	On	Aktiverar/avaktiverar DHCP-funktionen.		
		IP Address	-	-	Ställer in IP-adressen för varje zon.		
		Subnet Mask	-	-	Ställer in subnätmasken för varje zon.		
		Default Gateway	-	-	Ställer in IP-adressen för standard gateway för varje zon.		
		DNS Server (P)	-	-	Ställer in IP-adressen till den primära DNS-servern.		
		DNS Server (S)	-	-	Ställer in IP-adressen till den sekundära DNS-servern.		

Flik	Meny	Menypost	Inställning av värden	Grundinställning	Förklaring
Basic	Settings	Output Select AMP1 (2/3/4)	Zone1 / Zone2 / Zone3 / Zone4 / None	AMP1-Zone1, AMP2-Zone2, AMP3-Zone3, AMP4-Zone4	Ställer in zonen som ljudutmatning i varje kanal.
		BTL1 (2/3/4)	-	-	Visar normal-/brygganslutning för högtalare.
		AMP/BTL Trim	-10,0 till +10,0dB (0,5dB steg)	0,0dB	Korrigerar volymskillnader mellan varje kanal och standard utsignalen.
		Preout Trim	-10,0 till +10,0dB (0,5dB steg)	0,0dB	Korrigerar volymskillnaden mellan varje preout-signal i varje zon.
		Input Trim	-6,0 till +6,0dB (0,5dB steg)	0,0dB	Kompenserar för skillnader i volym mellan ingångskällor.
		Auto Power Standby	Off / 5 min / 20 min / 2 Hr / 4 Hr / 8 Hr / 12 Hr	Modeller för Storbritannien och Europa: 20 min Andra modeller: Off	Ställer automatiskt enheten i standby-läge när ingen användning gjorts under angiven tidsperiod. När denna är satt till 5 min eller 20 min, kommer enheten endast att sättas i standby-läge automatiskt om det inte varit någon insignal under 5 eller 20 minuter utan någon användning.
		Network Standby	Off / On / Auto	Auto	Aktiverar/avaktiverar funktioner som låter zonen att slås på av nätverksapparater (Nätverks standby). När denna är "Auto" kommer Nätverksströmmen att slås av när huvudströmmen är av och enheten kommer att förbli utan anslutning till nätverksapparater.
		Chime1 (2/3/4)	Off / On	Off	Aktiverar/inaktiverar funktionen som tillåter förinställd ringsignal att ljuda i varje zon när + och - för CHIME 1 (/2/3/4) -jacket kortsluts.
					Obs! Om denna funktion är aktiverad kommer enhetens strömförbrukning i standby att öka för att mata ut ljud omedelbart.
		Chime Volume	Mute, -80,0 till 0,0dB (0,5dB steg)	-30,0dB	Justera ringtonsvolymen i varje zon.
		Chime1 (2/3/4) Sound	(Sounds)	-	Ställer in förinställd rington för CHIME 1 (/2/3/4).
		Chime1 (2/3/4) Test	-	-	Testar förinställd rington för CHIME 1 (/2/3/4).
		CUT IN	Off / On	Off	Aktiverar/inaktiverar Cut (klipp) / Fade (tona) i funktionen i varje zon.
		CUT IN Power On	Disable / Enable	Disable	Aktiverar/avaktiverar funktioner som låter zonen att slås på av CUT IN inmatning i varje zon.
					Obs! Om alla zoner är avstängda (standby) och denna funktion är aktiverad kommer enhetens strömförbrukning i standby att öka för att mata ut ljud omedelbart.
		CUT IN Mode	Fade / Cut - 5sec / Cut - 10sec / Cut - 30sec / Cut - 1min / Cut - 5min	Fade	Ställer in om ljudsignaler från CUT IN-jack tonas in eller klipps in under uppspelning. "Fade": blandar ljudsignaler från CUT IN-jacket i sänkt uppspelning. Enheten kommer automatiskt att återgå till tidigare uppspelning om det inte finns någon CUT IN-signal under 3 sekunder. "Cut": tystar uppspelningen och matar istället ut ljudsignaler från CUT IN-jack. Enheten kommer automatiskt att återgå till tidigare uppspelning om det inte finns någon CUT IN-signal under 5 sekunder till 5 minuter.
CUT IN Trim	-30,0 till +30,0dB (0,5dB steg)	0,0dB	Justera volymskillnaden mellan CUT IN-ingången och standard utsignalen.		
			Obs! Om denna är satt till en hög nivå kan ljudet klippas när huvudvolymens nivå är hög. Det är rekommenderat att sätta CUT IN Trim till en nivå där inte klippning uppstår vid önskad huvudvolym nivå.		

Flik	Meny	Menypost	Inställning av värden	Grundinställning	Förklaring
		CUT IN Input Sense	Low / Mid / High	Mid	Ställer in känsligheten för ljudingångssignalnivån för CUT IN-jack. "Low": sänker känsligheten och reagerar endast på höga ljud. "High": höjer känsligheten och reagerar även på mycket låga ljud.
		Trigger Out	Power sync / Manual	Power sync	Anger villkoret för att TRIGGER OUT-jacket ska fungera. "Power sync": funktioner är i synk med strömstatus (På/Av). "Manual": växlar manuellt utgångsnivån (Hög/låg) för elektronisk signalöverföring.
		Manual Control	Hi / Lo	Hi	Ställer in utnivån (High/Low) för TRIGGER OUT-jacket.
		AirPlay Volume Interlock	Off / Limited / Full	Limited	Ställer in om volymen för zon och volymen för iTunes eller iPhone synkas eller inte när AirPlay-ingång avkänns.
Audio	Settings	Equalizer Mode	Bypass / Auto / Manual	Auto	Justerar volymerna för ljudets lågfrekventa, medelfrekventa och högfrekventa områden. När detta är "Auto" förblir de synkroniserade med volymen och utför lyssningskorrigering för hörselrespons hos det mänskliga örat.
		Equalizer Manual: High	-6,0 till +6,0dB (0,5dB steg)	0,0dB	Justerar volymen på det högfrekventa området på utmatat ljud.
		Equalizer Manual: Mid	-6,0 till +6,0dB (0,5dB steg)	0,0dB	Justerar volymen på det medelfrekventa området på utmatat ljud.
		Equalizer Manual: Low	-6,0 till +6,0dB (0,5dB steg)	0,0dB	Justerar volymen på det lågfrekventa området på utmatat ljud.
		Enhancer	Off / On	On	Aktiverar/avaktiverar funktionen Compressed Music Enhancer.
		Bass Extension	Off / On	Off	Aktiverar/inaktiverar basljud, oavsett storleken på högtalarna.
		Monaural Downmix	Off / On	Off	Aktiverar/avaktiverar ett läge som spelar upp stereosignaler nedmixade till monoljud.
		Speaker Type	Compact / Bookshelf / Floor standing / In-ceiling / In-wall	Bookshelf	Justera effekten av funktioner så som Bas Förlängning för optimalt resultat beroende på högtalartyp. "Compact": optimerar för små högtalare. "Bookshelf": optimerar för bokhyllhögtalare. "Floor standing": optimerar för stora högtalare som är placerade på golvet. "In-ceiling": optimerade för högtalare inbyggda i taket. "In-wall": optimerade för högtalare inbyggda i väggar.
		Initial Volume Mode	Off / On	Off	Aktiverar/avaktiverar inställningen för initialvolymen när varje zon slås på.
		Initial Volume	Mute / -80,0 till 0,0dB (0,5dB steg)	-40,0dB	Anger initialvolymen för när varje zon slås på.
		Max Volume	-60,0 till 0,0dB (0,5dB steg)	0,0dB	Anger en övre gräns för volymnivåer till vilken varje zon kan justeras.
		Auto Play	Off / On / Auto	olika för varje ingångskälla	Anger om ljud spelas upp automatiskt eller inte från servrar, USB-apparater, m.m. när varje zon slås på eller ingångskällan ändras. "Off": startar alltid upp med uppspelning stoppad. "On": startar automatisk uppspelning av det senaste innehåll du spelade upp. "Auto": startar automatiskt för att spela upp senaste uppspelade innehåll endast om det spelades upp när zonen var satt till standby-läge.
					Obs! Inställningsvärdet för varje ingångskälla eller tjänst.
Others	Factory Preset	Factory Preset	-	-	Initierar fabriksinställningar.
	Web Settings Link	AirPlay Password	-	-	Anger zonen lösenord för AirPlay.
		Backup / Restore	-	-	Sparar zonen aktuella inställningar till en dator eller återställer dem från en dator.

FIRMWAREUPPDATERING

Uppdatera firmware med USB-minne

Du kan uppdatera firmware med USB-minnen. Ladda ner firmware uppdateringsfilen från Yamaha webbsida till en dator och kopiera den till 4 USB-minnen i förväg.

Obs!

- Varje ZONE behöver firmwareuppdatering.
- Använd 4 USB-minnen för att uppdatera firmware för 4 Zoner samtidigt.

1 Sätt varje ZONE till standby och koppla bort nätkabeln från vägguttaget.

2 Anslut USB-minnet till USB-jacken för ZONE1 till ZONE4 på frontpanelen.

3 Medan du håller ner CONNECT1 och CONNECT3 på frontpanelen, sätt i nätkabeln i vägguttaget.

Uppdatering av firmware startar. STATUS-indikatorn för varje ZONE blinkar under uppdateringen och MAIN STATUS-indikatorn lyser himmelsblå.

4 När uppdateringen är avslutad tryck på STANDBY1 för att återställa alla ZONE:r.

När uppdatering har avslutats kommer STATUS-indikatorn på varje ZONE att slås av och MAIN STATUS-indikatorn lyser i vitt.

INITIERAR ENHETEN

Återställer den till fabriksinställningarna

För att initiera enheten, välj "Factory Preset" från "Web setup" skärmen eller ställ in alla Zoner till standby och håll sedan ner knapparna CONNECT1 och CONNECT2 samtidigt för 5 sekunder eller mer. När den initieras kommer även ZONE1 att slås på.

SPECIFIKATIONER

Specifikationer

Specifikationerna för denna enhet är som följer.

Ingångar

Analogt ljud

- Stereo ljud (RCA) x 2 (CUT IN, AUX)

Utgångar

Analogt ljud

- Högtalare ut x 4 (V/H)
- Stereo ljud (RCA) x 4 (PRE OUT)
- Stereo ljud (RCA) x 2 (CUT IN, AUX)

Övriga jack

- USB x 4 (USB2.0)
- Nätverk (trådbundet) x 2 (internethastighet: 100Base-TX/10Base-T, Extern hastighet: 1000Base-T/100Base-TX/10Base-T)
- Trigger ut x 4
- Fjärr in x 1
- Fjärr ut x 1
- Ringklocka x 4

USB

Apparat kapacitet: Mass Storage Class USB-minne

Strömförsörjningskapacitet: 0,5 A

Nätverk

Dator-klientfunktion

AirPlay-stöd

Internetradio

Strömningstjänst

Ljuddelen

Märkuteffekt

- | | |
|--|----------|
| • (2-kanaler drivna, 1 kHz, 0,9% THD, NORMAL, 4/8 Ω) | 90/50 W |
| • (2-kanaler drivna, 1 kHz, 0,9% THD, BRIDGE, 8 Ω) | 100 W |
| • (1-kanal driven, 1 kHz, 0,9% THD, NORMAL, 4/8 Ω) | 100/50 W |
| • (1-kanal driven, 1 kHz, 0,9% THD, BRIDGE, 8 Ω) | 200 W |

Dynamisk effekt

- | | |
|---|----------|
| • (2 kanaler drivna, 20 Hz till 20 kHz, 0,08% THD, 20 ms skur, NORMAL, 4/8 Ω) | 80/40 W |
| • (2 kanaler drivna, 20 Hz till 20 kHz, 0,08% THD, 20 ms skur, BRIDGE, 8 Ω) | 150 W |
| • (2 kanaler drivna, 1 kHz, 0,9% THD, 20 ms salva, NORMAL, 4/8 Ω) | 100/50 W |
| • (2 kanaler drivna, 1 kHz, 0,9% THD, 20 ms skur, BRIDGE, 8 Ω) | 200 W |
| • (Alla kanaler drivna, 1 kHz, 0,9% THD, 20 ms skur, NORMAL (8-kanaler), 4/8 Ω) | 80/50 W |
| • (Alla kanaler drivna, 1 kHz, 0,9% THD, 20 ms skur, BRIDGE (4-kanaler), 8 Ω) | 170 W |

Högsta effektiva uteffekt (JEITA)

- | | |
|---|----------|
| • (1-kanal driven, 1 kHz, 10% THD, NORMAL, 4/8 Ω) | 130/65 W |
| • (1-kanal driven, 1 kHz, 10% THD, BRIDGE, 8 Ω) | 260 W |

Total harmonisk distorsion (THD)

- | | |
|--|------------|
| • (20 Hz till 20 kHz, SP OUT, 25 W, 8 Ω) | 0,04% THD |
| • (20 Hz till 20 kHz, PRE OUT, 1 V) | 0,005% THD |

Frekvensrespons (+0/-3 dB)

- | | |
|------------------------|-------------------|
| • PRE OUT (NET/USB IN) | 10 Hz till 22 kHz |
| • PRE OUT (AUX IN) | 10 Hz till 22 kHz |
| • SP OUT (NET/USB IN) | 10 Hz till 22 kHz |
| • SP OUT (AUX IN) | 10 Hz till 22 kHz |

Signalbrusförhållande (IHF-A)

- | | |
|------------------------|--------|
| • PRE OUT (NET/USB IN) | 114 dB |
| • PRE OUT (AUX IN) | 108 dB |
| • SP OUT (NET/USB IN) | 106 dB |
| • SP OUT (AUX IN) | 104 dB |

Klassad utgångsnivå/utgångsimpedans

- | | |
|------------------------|-------------|
| • PRE OUT (V/H, 1 kHz) | 2,0 V/470 Ω |
|------------------------|-------------|

Maximal utgångsnivå

- | | |
|---------------------------|-------|
| • PRE OUT (V/H, 0,9% THD) | 4,0 V |
|---------------------------|-------|

Förstärkning

- | | |
|----------------------|---------|
| • SP OUT (1 V INPUT) | 25,8 dB |
|----------------------|---------|

Ingångskänslighet

- | | |
|--------------------------------|--------|
| • 1 W effekt (1 W/8 Ω utgång) | 150 mV |
| • MAX effekt (50 W/8 Ω utgång) | 1,0 V |

Volymkontroll

- | | |
|------------------|---|
| • PRE OUT/SP OUT | Ljud av, -80 dB till 0,0 dB (0,5 dB steg) |
|------------------|---|

EQ egenskaper

- | | |
|------------------------------|------------------------------------|
| • Bas variabel bredd | -6,0 dB till +6,0 dB (0,5 dB steg) |
| • Övergångsfrekvens, bas | Frekvens 350 Hz |
| • Medel variabel bredd | -6,0 dB till +6,0 dB (0,5 dB steg) |
| • Medelcentrumfrekvens | 1,1 kHz |
| • Diskant variabel bredd | -6,0 dB till +6,0 dB (0,5 dB steg) |
| • Övergångsfrekvens, diskant | 3,5 kHz |

Maximal insignal

- | | |
|----------------------------|-------|
| • AUX IN (1 kHz, 0,9% THD) | 2,4 V |
|----------------------------|-------|

Allmänt

Strömförsörjning

- | | |
|----------------------|-----------------------------|
| • [Modeller för USA] | AC 120 V, 60 Hz |
| • [Andra modeller] | AC 220 till 240 V, 50/60 Hz |

Effektförbrukning

- | | |
|--|--------|
| • Alla zoner På, Inga signalvillkor | 130 W |
| • Alla zoner Av, Rington På | 40 W |
| • Alla zoner Av, CUT IN På, CUT IN Ström På Aktivera | 18,2 W |
| • Alla zoner Av, CUT IN På, CUT IN Ström På Aktivera | 18,2 W |

Effektförbrukning i standby-läge

- | | |
|--------------------------------|-------|
| • Nätverk standby Av | 0,2 W |
| • Nätverk standby På (1 zon) | 3,2 W |
| • Nätverk standby På (4 zoner) | 6,0 W |

Mått (B x H x D)

437 x 46 x 443 mm

Vikt

6,3 kg

Referensmått

- Fästen med frontlucka

481 x 44 x 453 mm

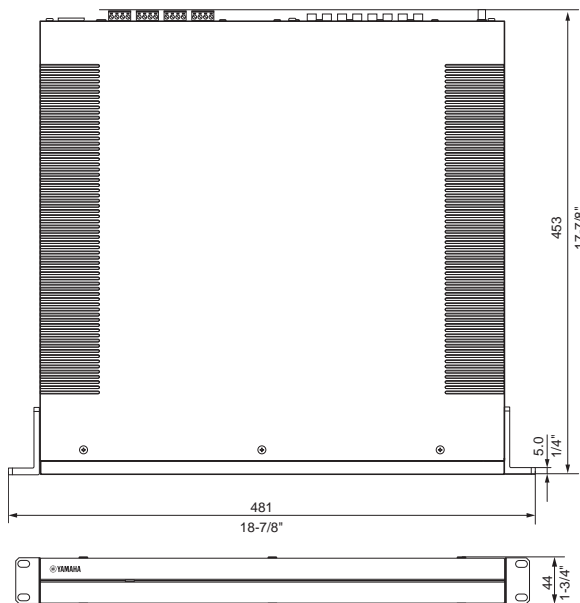

- Bordsmontering-med frontlucka

437 x 46 x 453 mm

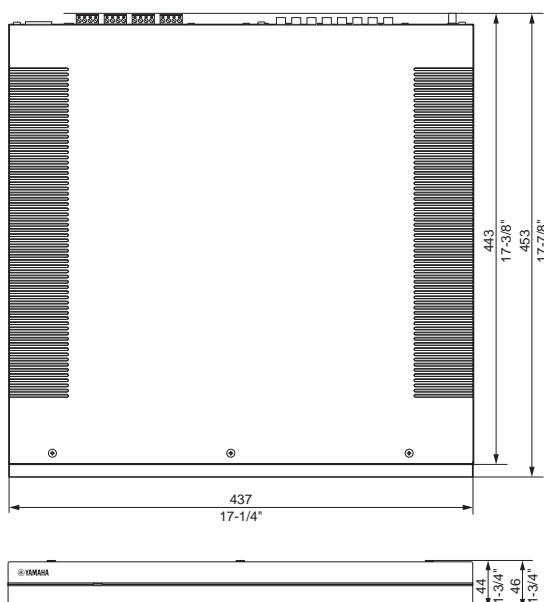

- Fästen

481 x 44 x 443 mm

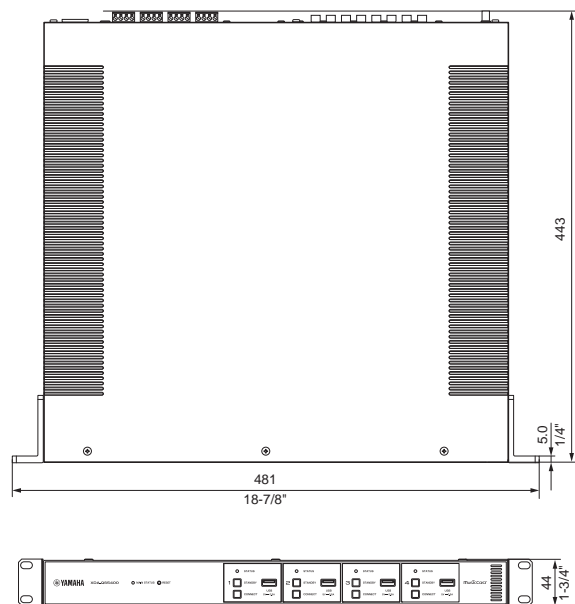

- * Innehållet i denna bruksanvisning gäller de senaste specifikationerna vid utgivningsdatumet. Om du vill ha den senaste bruksanvisningen går du till Yamahas webbplats och laddar ned bruksanvisningsfilen.

Enheter och filformat som stöds

■ USB-enheter som stöds

Följande USB-enheter kan användas av enheten.

- Enhet är kompatibel med USB-minnen som är formaterade i FAT16 eller FAT32. Anslut inga andra typer av USB-enheter.
- USB-apparater med kryptering kan inte användas.
- Funktion på alla USB-enheter kan inte garanteras.

■ AirPlay-enheter som stöds

Tillverkad för (gäller för september 2018):

iPhone X, iPhone 8 Plus, iPhone 8, iPhone 7 Plus, iPhone 7, iPhone SE, iPhone 6s Plus, iPhone 6s, iPhone 6 Plus, iPhone 6, iPhone 5s, iPhone 5c, iPhone 5, iPhone 4s
 iPad Pro (10,5 tum), iPad Pro (12,9 tum) 2:a generation, iPad Pro (12,9 tum) 1:a generation, iPad Pro (9,7 tum), iPad mini 4, iPad Air 2, iPad mini 3, iPad Air, iPad mini 2, iPad mini, iPad (6:e generation), iPad (5:e generation), iPad (4:e generation), iPad (3:e generation), iPad 2
 iPod touch (6:e generation), iPod touch (5:e generation)

■ Filformat som stöds

Följande filformat kan användas med enheten.

Fil	Samplingsfrekvens (kHz)	Kvantiserings bitar (bit)	Bithastighet (kbps)	Antal kanaler	Stöd för oavbruten uppspelning
WAV *	32/44,1/48/88,2/96/176,4/192	16/24/32	-	2	✓
MP3	32/44,1/48	-	8 till 320	2	-
WMA	32/44,1/48	-	8 till 320	2	-
MPEG-4 AAC	32/44,1/48	-	8 till 320	2	-
FLAC	32/44,1/48/88,2/96/176,4/192	16/24	-	2	✓
ALAC	32/44,1/48/88,2/96	16/24	-	2	✓
AIFF	32/44,1/48/88,2/96/176,4/192	16/24/32	-	2	✓

* Endast linjär PCM-format. 32-bitars flyttalsfiler kan inte spelas upp.

- Spelbara filformat skiljer sig åt beroende på mjukvara installerad på mediaserverna (dator/NAS). Mer information finns i bruksanvisningen för servermjukvara.

Det går inte att spela upp innehåll som är DRM-skyddat (Digital Rights Management).

■ Blockdiagram

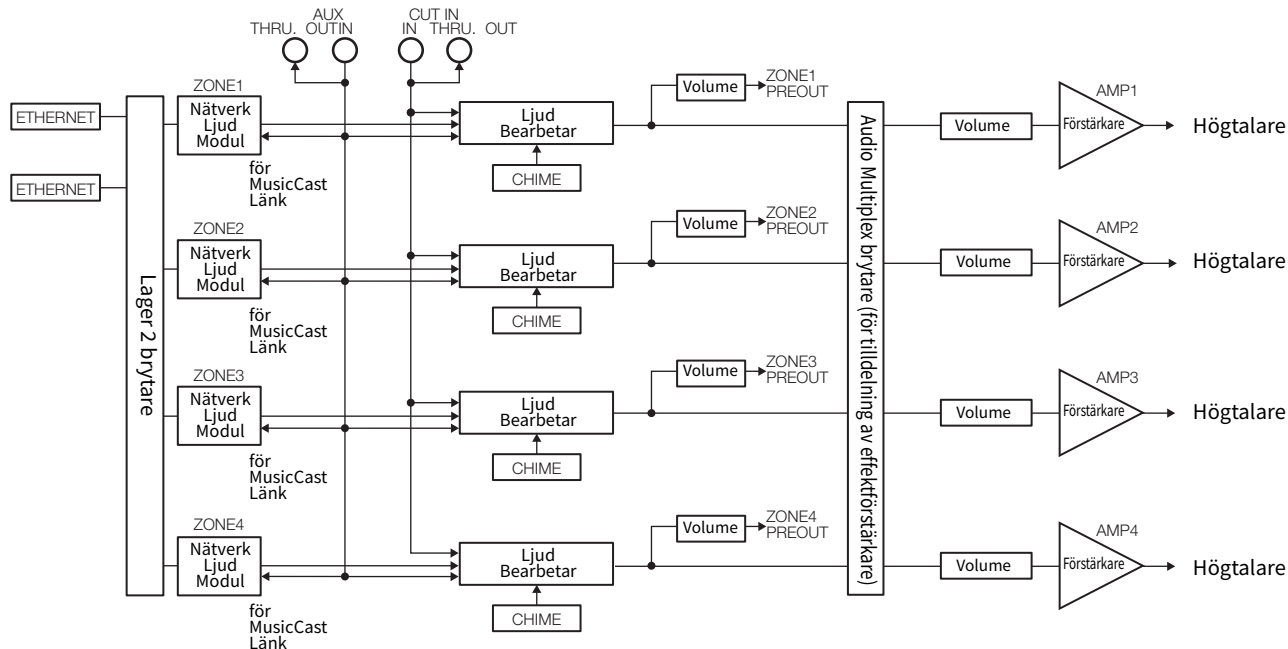



Användningen av märket Fungerar med Apple betyder att ett tillbehör har utformats för att fungera speciellt med den teknik identifierad i märket och har certifierats av utvecklaren för att möta Apples prestandastandarder.

Apple, iPad, iPad Air, iPad Pro och iPhone är varumärken som tillhör Apple Inc., registrerade i USA och andra länder. App Store är ett servicemärke som tillhör Apple Inc.

Android™

Google Play™

Android och Google Play är varumärken som tillhör Google LLC.

MUSICCAST

MusicCast är ett varumärke eller registrerat varumärke som tillhör Yamaha Corporation.

Förklaringar avseende GPL

Denna produkt använder GPL/LGPL programvara med öppen källkod i vissa delar. Du har endast rätt att erhålla, duplicera, modifiera och vidare distribuera denna öppna källkod. För information om öppen GPL/LGPL-källkodsprogramvara, hur du erhåller den och GPL/LGPL-licensen finns på Yamaha Corporations webbplats. <http://download.yamaha.com/sourcecodes/musiccast/>

Licenser

För information om licenser för tredje parts program i denna produkt se följande.

[http://\(IP-adress för denna produkt*\)/licenses.html](http://(IP-adress för denna produkt*)/licenses.html)

* IP-adress för denna produkt kan hittas med MusicCast CONTROLLER.

ПЕРЕД ИСПОЛЬЗОВАНИЕМ ДАННОГО АППАРАТА 39

Принадлежности	39
О данном руководстве	39

НАЗВАНИЯ КОМПОНЕНТОВ И ИХ ФУНКЦИИ 40

Передняя панель	40
Задняя панель	41

УСТАНОВКА И ПОДКЛЮЧЕНИЕ 42

Установка аппарата	42
Монтаж аппарата в стойку.....	42
Установка аппарата без стойки.....	42
Подключение устройств	43
Подключение колонок	44
Подключение колонок в режиме моста...	44
Подключение к проводной сети.....	44
Подключение внешних устройств.....	44
Подключение кабеля питания.....	44

MusicCast 45

Что такое MusicCast?	45
Установка MusicCast CONTROLLER	45
Добавление аппарата к сети MusicCast	45

НАСТРОЙКА АППАРАТА 46

Настройка из веб-браузера	46
Экран веб-настройки	46
Проверка IP-адреса аппарата	46
Отображение экрана веб-настройки.....	47
Настройка пунктов меню	48

ОБНОВЛЕНИЕ ВСТРОЕННОГО ПРОГРАММНОГО ОБЕСПЕЧЕНИЯ 51

Обновление встроенного программного обеспечения с помощью запоминающих устройств USB	51
--	----

ИНИЦИАЛИЗАЦИЯ АППАРАТА 51

Восстановление настроек, установленных на заводе	51
---	----

ТЕХНИЧЕСКИЕ ХАРАКТЕРИСТИКИ 52

Технические характеристики	52
Поддерживаемые устройства и форматы файлов	54
Поддерживаемые устройства USB	54
Поддерживаемые устройства AirPlay	54
Поддерживаемые форматы файлов	54
Блок-схема	54

ТОВАРНЫЕ ЗНАКИ 55

ПЕРЕД ИСПОЛЬЗОВАНИЕМ ДАННОГО АППАРАТА

Принадлежности

Убедитесь, что следующие компоненты входят в комплект поставки.

Передняя крышка x 1

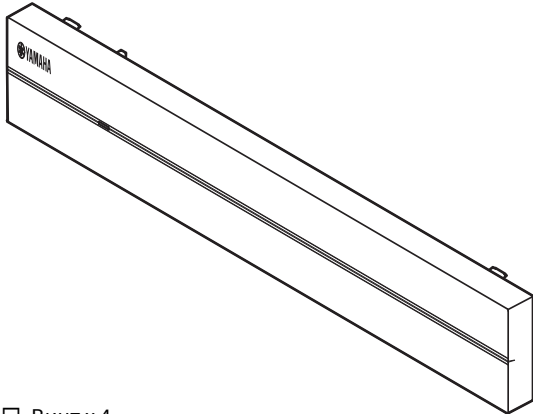

Штепсель Euroblock x 4

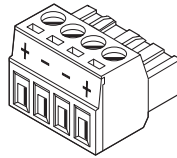

Кронштейн x 2

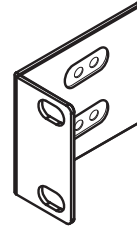

Винт x 4



Противоскользящая прокладка x 4

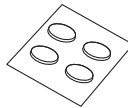

Кабель питания

Руководство пользователя

Брошюра по безопасности

Примечание:

Винты для монтажа в стойку не входят в комплект поставки.

О данном руководстве

- Данное РУКОВОДСТВО ПОЛЬЗОВАТЕЛЯ содержит пояснения по подготовке и операциям для установщиков аппарата. Обязательно передайте пользователю данное РУКОВОДСТВО ПОЛЬЗОВАТЕЛЯ после установки, подключения и настройки аппарата.
- Перед установкой и использованием аппарата прочтите прилагаемую “Брошюру по безопасности”.
- В данном руководстве все мобильные устройства iOS и Android упоминаются как “мобильные устройства”. При необходимости конкретный тип мобильного устройства указывается в объяснениях.
- Вследствие усовершенствований изделия технические характеристики и внешний вид могут изменяться без уведомления.
- Обновления, обеспечивающие улучшенную функциональность специального приложения “MusicCast CONTROLLER” для мобильных устройств, могут стать доступны без предварительного уведомления.

- Иллюстрации в данном руководстве приведены только в качестве примеров.
- Для загрузки последней версии Руководства пользователя и Брошюры по безопасности перейдите на сайт загрузок Yamaha.
<http://download.yamaha.com/>

Уведомление:

Указывает на меры предосторожности во время эксплуатации во избежание возможной неисправности/повреждения аппарата.

Примечание:

Содержит инструкции и дополнительные пояснения для оптимального использования.

НАЗВАНИЯ КОМПОНЕНТОВ И ИХ ФУНКЦИИ

Передняя панель

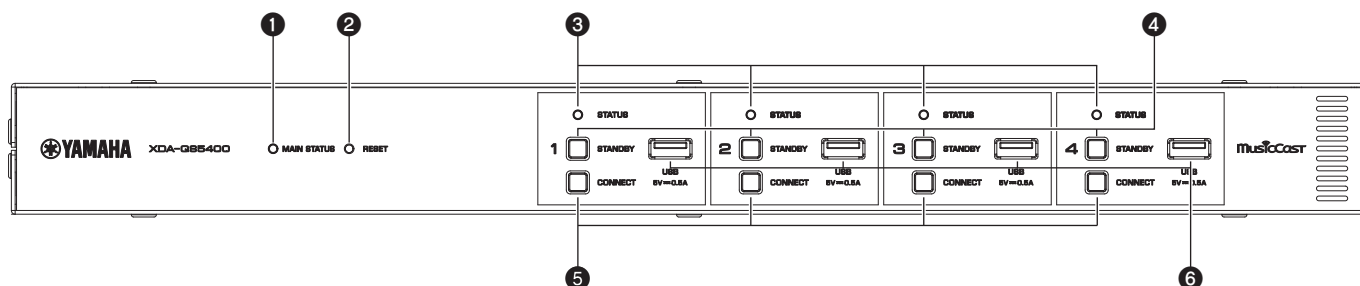

1 Индикатор MAIN STATUS

Отображается состояние аппарата в зависимости от цвета индикатора и того, горит он или мигает.

–	Аппарат	Ожидание
Белый	Горит	Питание включено
Зеленый	Мигает	Настройка подключения MusicCast
Темно-красный	Горит	Режим ожидания сети или готовности для функции переключения / приглушения
Красный	Горит или мигает	Возникла ошибка

Примечание

- Во время мигания зеленым или красным цветом также мигает соответствующий индикатор STATUS зоны.
- Функция переключения / приглушения означает, что аудиосигналы, подаваемые на гнезда CUT IN : IN (SENSING), "переключат" или приглушат сигнал воспроизведения в каждой ZONE.

2 Клавиша RESET

Осуществляет сброс аппарата. При удерживании клавиши RESET в нажатом положении более 10 секунд выполняется принудительный перезапуск аппарата.

3 Индикаторы STATUS

Указывают состояние ZONE1 - ZONE4 в зависимости от того, горят они или мигают.

–	Аппарат	Ожидание
Белый	Горит	Питание включено
	Мигает	Настройка громкости или выбор входа

4 Клавиши STANDBY

Перевод ZONE1 - ZONE4 в режим вкл / ожидания. Аппарат потребляет небольшую мощность даже в режиме ожидания. Потребляемая аппаратом мощность в режиме ожидания зависит от конфигурации режима ожидания.

5 Клавиши CONNECT

Добавьте ZONE1 - ZONE4 к сети MusicCast с помощью приложения MusicCast CONTROLLER. Все 4 ZONE являются независимыми друг от друга, поэтому подключайте мобильное устройство с установленным приложением MusicCast CONTROLLER отдельно к работающей ZONE.

6 Гнезда USB

- Подключение: USB Type-A
 - Формат файлов системы: FAT16, FAT32
 - Нагрузочная способность по напряжению / току: 5 В / 0,5 А
- Для подключения запоминающего устройства USB. В случае выбора "USB" в качестве источника входного сигнала можно воспроизводить музыкальные файлы, хранящиеся на запоминающем устройстве USB.

Задняя панель

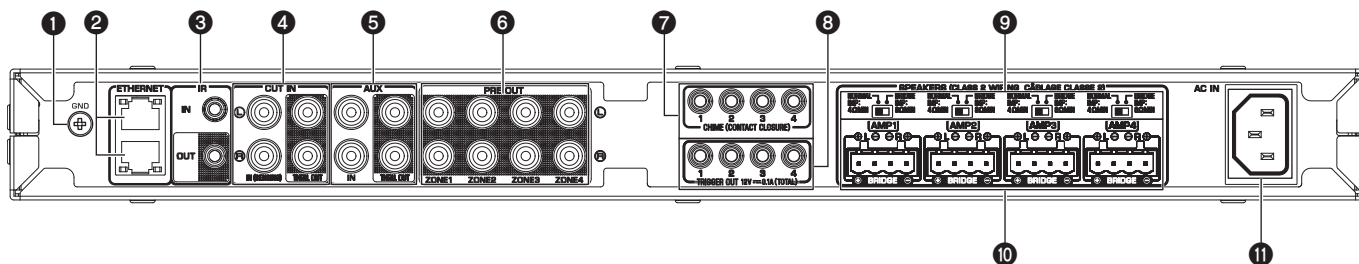

1 Винтовая клемма GND

Присоединение корпуса устройства-источника к клемме GND аппарата позволяет уменьшить шум в сигнале.

Примечание

Данное заземление не является защитным заземлением.

2 Гнезда ETHERNET

Подключение: RJ-45

Для проводного подключения к сети. Используя гнездо ETHERNET, подключите аппарат к маршрутизатору с помощью кабеля Ethernet. С помощью другого гнезда ETHERNET можно каскадно подключить аппарат к другому сетевому устройству (например, другому XDA-QS5400).

Уведомление

Внутри аппарата имеется концентратор Ethernet (коммутатор Ethernet 2 уровня). Не подключайте оба гнезда ETHERNET к одному маршрутизатору. В этом случае закольцовывание маршрута может нарушить связь во всей сети.

3 Гнездо IR IN/OUT

Подключение: 3,5-мм монофонический мини-штекер

Для подключения к внешнему пульту ДУ и ввода/вывода сигналов ДУ. Выход с функцией сквозной передачи включен даже в режиме ожидания.

4 Гнезда CUT IN : IN (SENSING)/THRU. OUT

Подключение: стереофонический штекер RCA (L/R)

IN (SENSING): Для подключения к системе оповещения или другому аудиоустройству. Переключение или приглушение аудиосигналов при воспроизведении в каждой ZONE.

THRU. OUT: Для вывода аналоговых аудиосигналов, подаваемых на гнезда IN (SENSING), с помощью функции сквозной передачи. Выход включен даже в режиме ожидания.

5 Гнезда AUX : IN/THRU. OUT

Подключение: стереофонический штекер RCA (L/R)

IN: Для подключения к устройству воспроизведения аудиосигнала, например, проигрывателю компакт-дисков (аналоговое выходное гнездо), и подачи аудиосигналов. При выборе "AUX" в качестве источника входного сигнала можно воспроизводить музыку с устройства воспроизведения аудиосигнала.

THRU. OUT: Для вывода аналоговых аудиосигналов, подаваемых на гнезда AUX : IN с помощью функции сквозной передачи. Выход включен даже в режиме ожидания.

6 Гнезда PRE OUT/ZONE1-4

Подключение: стереофонический штекер RCA (L/R)

Для подключения к внешним усилителям мощности и вывода аудиосигналов в ZONE1 - ZONE4.

7 Гнезда CHIME (CONTACT CLOSURE) 1-4

Подключение: 3,5-мм монофонический мини-штекер

(наконечник: + / цилиндрический контакт: -)

Для подключения к приборам с замыкающим контактом, например, дверным звонкам. При замыкании контакта (+ и - гнезда закорочены) звучит предустановленный звуковой сигнал в выбранной ZONE.

8 Гнезда TRIGGER OUT 1-4

Подключение: 3,5-мм монофонический мини-штекер

(наконечник: + / цилиндрический контакт: -)

Для вывода триггерных сигналов (12 В пост. тока). Обычно используется уровень выходного сигнала "High", когда аппарат включен, и "Low" в режиме ожидания.

9 Переключатель NORMAL/BRIDGE

Выбор NORMAL/BRIDGE подключения колонок. Данный переключатель обычно устанавливается в положение NORMAL. Измените данную настройку в положение BRIDGE только при использовании мостового подключения колонок.

Примечание

Отсоедините кабель питания аппарата от настенной розетки переменного тока перед изменением положения переключателя NORMAL/BRIDGE.

10 Клеммы SPEAKERS

Подключение: Разъемы Euroblock (входят в комплект поставки) Импеданс колонки: 4 Ω или больше (NORMAL), 8 Ω или больше (BRIDGE)

Для подключения колонок к входящим в комплект поставки разъемам Euroblock.

11 Гнездо AC IN

Для подключения входящего в комплект поставки кабеля питания.

Установка аппарата

■ Монтаж аппарата в стойку

Используйте входящие в комплект поставки кронштейны для монтажа аппарата в стойку стандарта EIA. Прикрутите кронштейны к аппарату горизонтально.

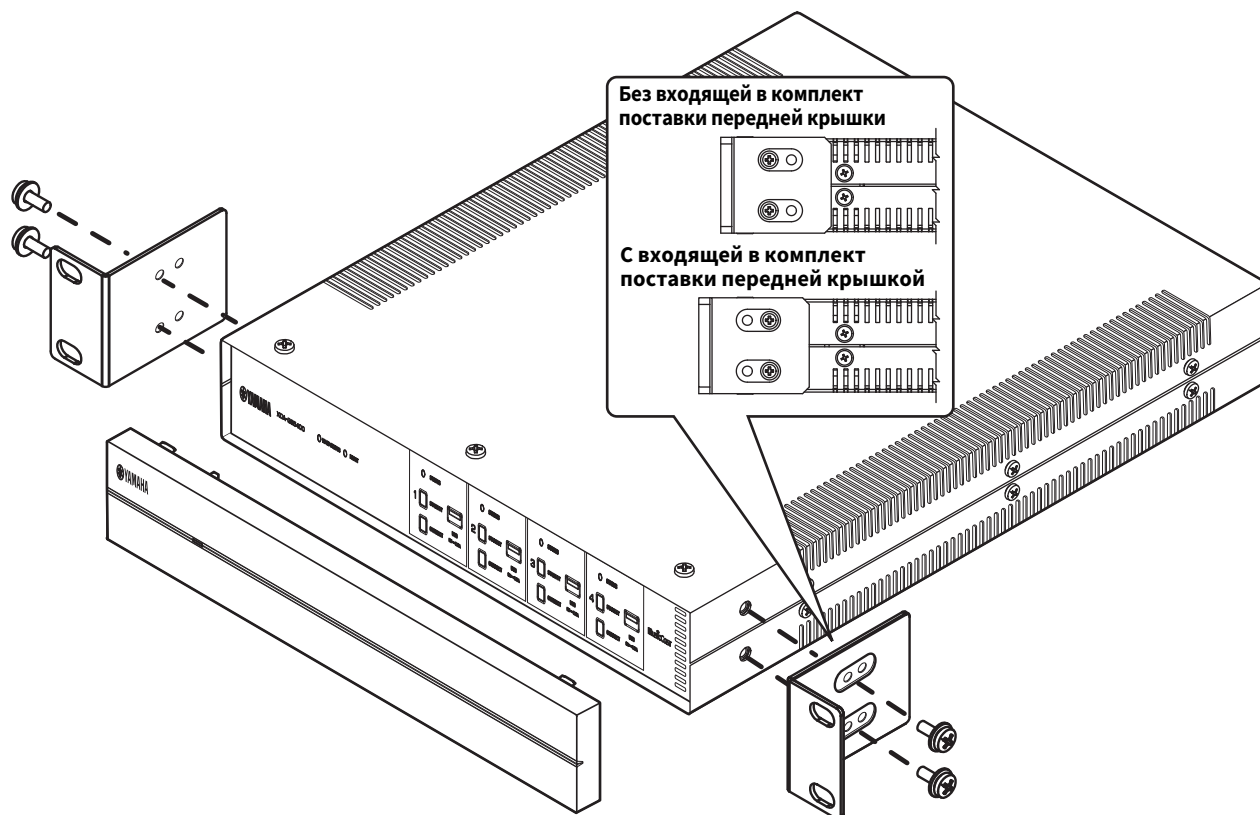

Уведомление

- Не используйте кронштейны для устройств, отличных от XDA-QS5400.
- При установке кронштейнов используйте прилагаемые винты.
- Затяните винты таким образом, чтобы кронштейны были надежно закреплены.

Примечание

Винты для монтажа в стойку не входят в комплект поставки.

Меры предосторожности при монтаже в стойку

Если аппарат монтируется вместе с дополнительными аппаратами и/или другими устройствами в стойку для оборудования стандарта EIA, возможно повышение внутренней температуры из-за тепла, выделяемого устройствами, что может привести к нарушению работы. Если аппарат смонтирован в стойке, всегда соблюдайте следующие требования во избежание повышения температуры:

- Если аппарат смонтирован в стойке с другими устройствами, выделяющими значительное количество тепла, например, усилителем мощности, оставьте более 1U пространства между аппаратом и другими устройствами (как сверху, так и снизу). Также обязательно оставьте все открытые пространства незакрытыми или установите соответствующие вентиляционные панели, чтобы свести к минимуму возможность повышения температуры.
- Для обеспечения достаточного потока воздуха оставьте заднюю сторону стойки открытой и расположите ее на расстоянии по крайней мере 10 см от стен или других поверхностей.

■ Установка аппарата без стойки

Прикрепите входящие в комплект поставки противоскользящие прокладки на четырех углах с нижней стороны аппарата, а затем установите аппарат на полку или стойку.

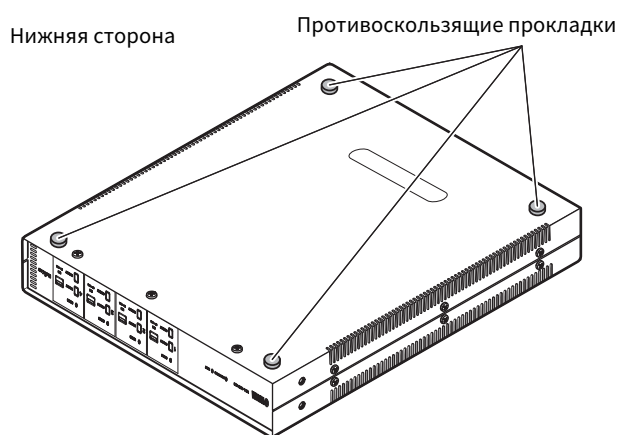

Примечание

Оставьте для вентиляции по крайней мере 10 см пространства сверху, с каждой стороны и сзади аппарата.

Подключение устройств

Далее приведен пример подключения устройств. Перед подключением устройств отсоедините кабель питания от настенной розетки переменного тока.

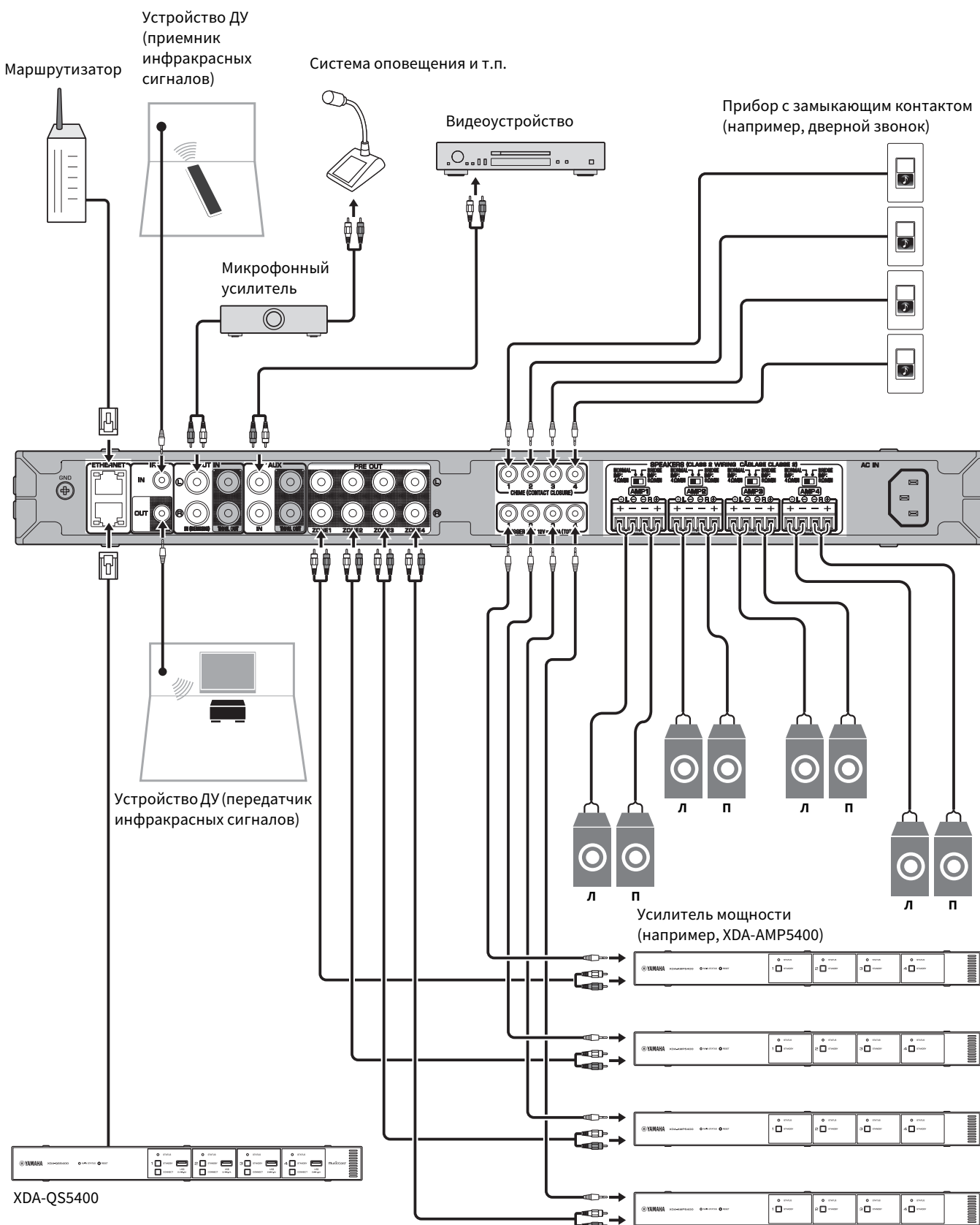

■ Подключение колонок

Подключите колонки к аппарату с помощью входящего в комплект поставки штепселя Euroblock и доступных в продаже кабелей колонок.

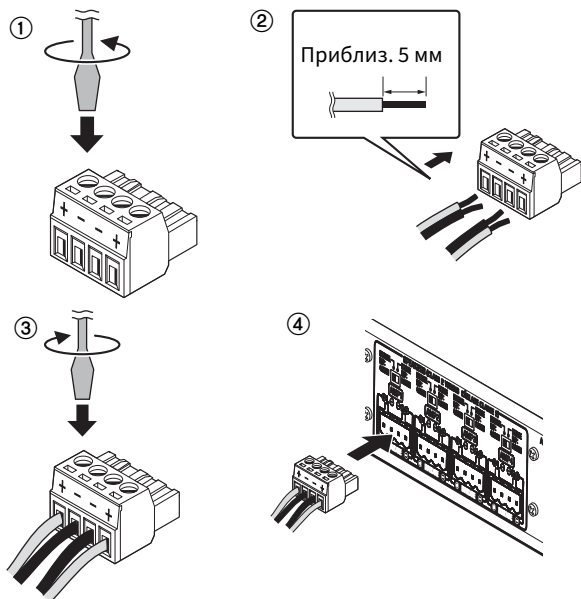

- 1 Ослабьте винты клемм.
- 2 Вставьте кабели.
- 3 Надежно затяните винты клемм.
- 4 Вставьте штепсель Euroblock в клеммы SPEAKERS аппарата.

Примечание

- Вам необходимо использовать входящие в комплект поставки штепселя Euroblock. В случае потери штепселей обратитесь к своему дилеру Yamaha.
- Рекомендуемое сечение кабелей для штепселя Euroblock: от AWG26 (0,13 мм²) до AWG16 (1,3 мм²)
- Чтобы подготовить кабель для подключения к разъему Euroblock, удалите изоляцию с провода, как показано на рисунке, используя витой провод для выполнения подключений. При использовании подключения к Euroblock витые провода могут обламываться из-за усталости металла под весом кабеля или из-за вибрации. Если устройство монтируется в стойку, по возможности используйте подвижную рейку для связывания кабелей в пучок и их закрепления.
- Не лудите (не запаивайте) оголенный конец.

■ Подключение колонок в режиме моста

Подключите колонки к аппарату с помощью входящего в комплект поставки штепселя Euroblock и доступных в продаже кабелей колонок, и установите переключатель NORMAL/BRIDGE в положение "BRIDGE".

Примечание

Отсоедините кабель питания аппарата от настенной розетки переменного тока перед изменением положения переключателя NORMAL/BRIDGE.

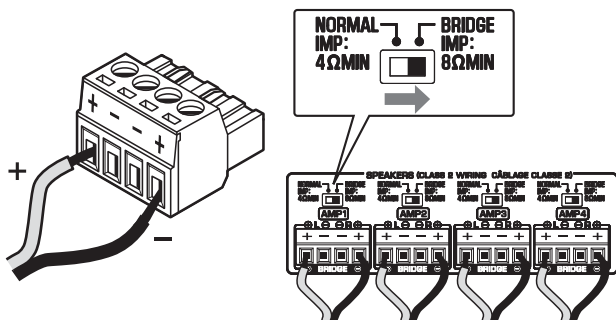

■ Подключение к проводной сети

Подключите аппарат к маршрутизатору с помощью имеющегося в продаже сетевого кабеля STP (кабеля прямого подключения CAT-5 или выше).

С помощью другого гнезда ETHERNET можно каскадно подключить аппарат к другому сетевому устройству (например, другому XDA-QS5400).

Уведомление

Не подключайте оба гнезда ETHERNET к одному маршрутизатору. В этом случае закольцовывание маршрута может нарушить связь во всей сети.

■ Подключение внешних устройств

■ Для усилителя мощности

Используйте имеющийся в продаже кабель с аналоговым стереофоническим штекером (стереофонический аудиокабель RCA). Вы можете подключить усилитель мощности к каждой ZONE.

Примечание

Для предотвращения громкого звука или неожиданного шума перед подключением усилителя мощности обязательно отсоедините кабель питания аппарата от настенной розетки переменного тока и выключите усилитель мощности.

■ Для внешнего устройства с аналоговым стереофоническим аудиовыходом

Используйте имеющийся в продаже кабель с аналоговым стереофоническим штекером (стереофонический аудиокабель RCA).

■ Для системы оповещения с функцией переключения / приглушения

Используйте имеющийся в продаже кабель с аналоговым стереофоническим штекером (стереофонический аудиокабель RCA). Переключение или приглушение аудиосигналов системы оповещения при воспроизведении в каждой ZONE.

Примечание

Управляйте функцией переключения / приглушения с помощью экрана веб-управления. Подробнее об этом см. далее:

- "Настройка пунктов меню" (р.48)

■ Для прибора с замыкающим контактом (например, дверного звонка) и переключателя ВКЛ/ВЫКЛ

Используйте имеющийся в продаже кабель с 3,5-мм монофоническим мини-штекером. При замыкании контакта звучит предустановленный звуковой сигнал в выбранной ZONE.

Примечание

Управляйте функцией звукового сигнала с помощью экрана веб-управления. Подробнее об этом см. далее:

- "Настройка пунктов меню" (р.48)

■ Для устройства ДУ

Используйте имеющийся в продаже кабель с 3,5-мм монофоническим мини-штекером. Для подключения к приемнику/передатчику инфракрасных сигналов, который позволяет управлять аппаратом и другими устройствами из другой комнаты.

■ Для устройства, совместимого с триггерной функцией

Используйте имеющийся в продаже кабель с 3,5-мм монофоническим мини-штекером. С помощью триггерной функции можно управлять внешними устройствами (например, XDA-AMP5400) в сочетании с включением/выключением аппарата.

Примечание

Управляйте триггерной функцией с помощью экрана веб-управления. Подробнее об этом см. далее:

- "Настройка пунктов меню" (р.48)

■ Подключение кабеля питания

После завершения всех подключений подсоедините входящий в комплект поставки кабель питания к гнезду AC IN на задней панели, а затем подсоедините кабель питания к настенной розетке переменного тока.

Что такое MusicCast?

MusicCast позволяет распространять музыку во все комнаты с помощью различных MusicCast-совместимых устройств Yamaha. Yamaha предлагает бесплатное специальное мобильное приложение “MusicCast CONTROLLER”. Это приложение позволяет пользователям данного аппарата легко управлять аппаратом и другими MusicCast-совместимыми устройствами. Пользователи также могут прослушивать музыку со своего мобильного устройства, медиасерверов (PC/NAS) и музыкальных потоковых сервисов.

Для получения более подробной информации и списка MusicCast-совместимых изделий см. следующий веб-сайт: <http://www.yamaha.com/musiccast/>

Примечание

Некоторые потоковые сервисы могут запрашивать вход в систему из приложения MusicCast CONTROLLER.

Установка MusicCast CONTROLLER



Для использования сетевых функций на MusicCast-совместимом устройстве необходимо специальное приложение “MusicCast CONTROLLER”. Выполните поиск бесплатного приложения “MusicCast CONTROLLER” на App Store или Google Play и установите его на устройстве.

Добавление аппарата к сети MusicCast

Выполните следующую процедуру для добавления каждой ZONE к сети MusicCast.

- 1 Нажмите значок приложения “MusicCast CONTROLLER” на мобильном устройстве и нажмите “Setup”.**

Примечание

Если нужно добавить аппарат к сети MusicCast в следующей ZONE, нажмите “Add New Device” в “Settings”.

- 2 Управляйте приложением “MusicCast CONTROLLER”, следуя инструкциям на экране, а затем удерживайте в нажатом положении CONNECT на передней панели аппарата в течение 5 секунд.**

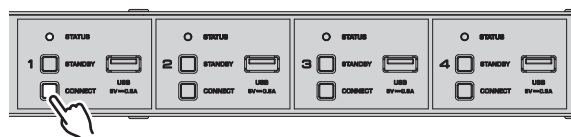

- 3 Для настройки сети управляйте приложением “MusicCast CONTROLLER”, следуя инструкциям на экране.**

После этого добавление аппарата к сети MusicCast будет завершено.

НАСТРОЙКА АППАРАТА

Настройка из веб-браузера

■ Экран веб-настройки

Вы можете изменять различные настройки аппарата с помощью экрана веб-настройки, отображаемого в веб-браузере на мобильном устройстве (например, планшете) или ПК.

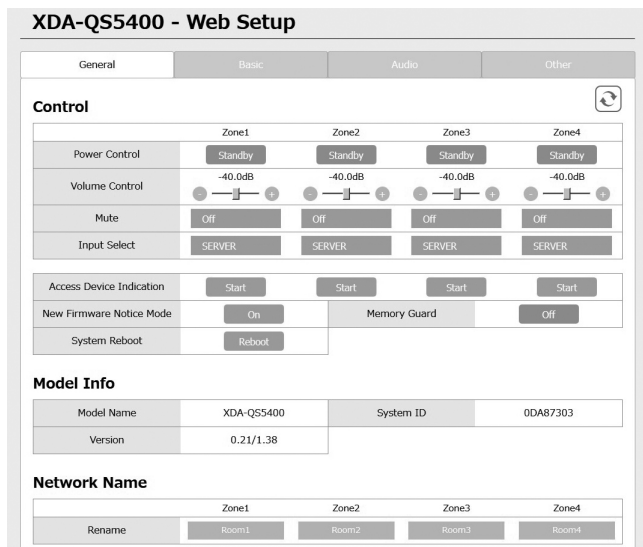

Экран веб-настройки появляется при вводе IP-адреса аппарата, за которым следует “/Setup” в поле адреса веб-браузера. Вы можете одновременно выполнить различные настройки от ZONE1 до ZONE4.

■ Проверка IP-адреса аппарата

Выполните приведенную ниже процедуру для проверки IP-адреса аппарата после настройки MusicCast.

1 Удерживайте название комнаты (или название аппарата) на экране MusicCast CONTROLLER.

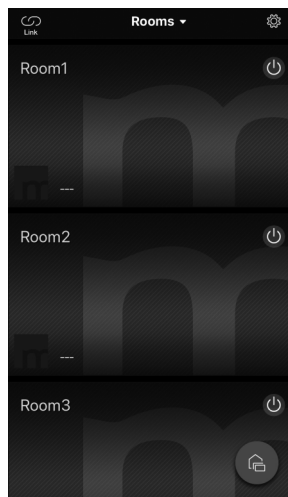

2 Нажмите “Room Settings”.

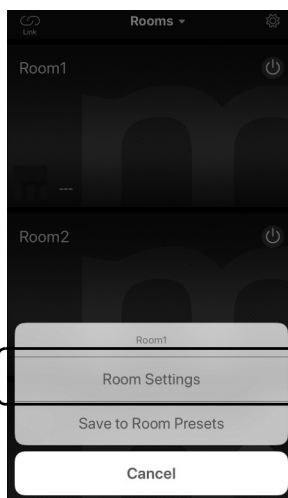

3 Нажмите “Information” и проверьте IP-адрес аппарата.

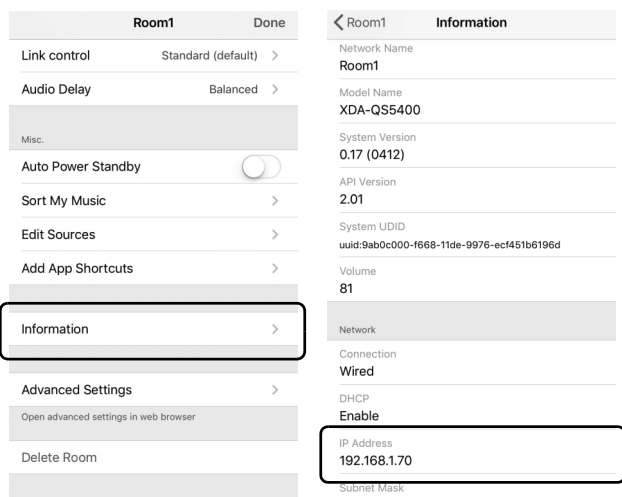

■ Отображение экрана веб-настройки

С помощью IP-адреса аппарата можно отобразить экран веб-настройки.

Введите IP-адрес аппарата, добавив к нему “/Setup”, в поле адреса веб-браузера на мобильном устройстве (например, планшете) или ПК и нажмите ENTER. Появится экран веб-настройки для аппарата.

Например:

http://192.168.1.70/Setup

Примечание

Обязательно вводите не только IP-адрес аппарата в поле адреса веб-браузера. Экран веб-настройки не появится без ввода “/Setup”.

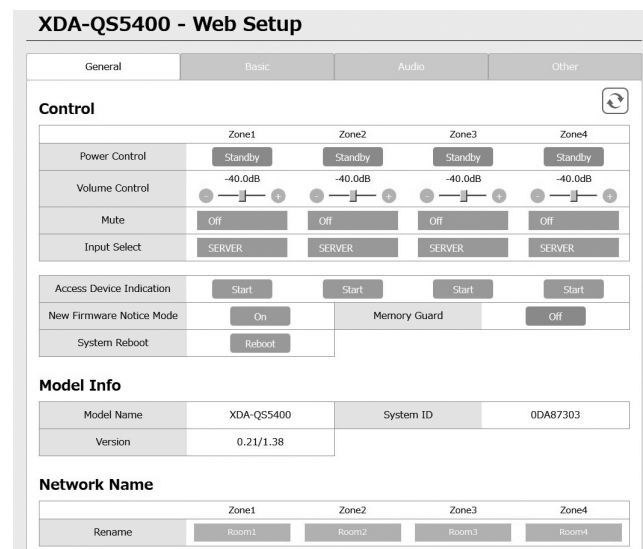

Настройка пунктов меню

На экране веб-настройки можно отображать и настраивать следующие пункты.

Вкладка	Меню	Элемент	Значения настройки	По умолчанию	Пояснение		
General	Control	Power Control	Standby / On	Standby	Включение/выключение (переход в режим ожидания) каждой зоны. "Off" может относиться к режиму ожидания сети		
		Volume Control	Mute / от -80,0 до 0,0dB (с шагом 0,5 дБ)	-40,0dB	Регулировка уровня громкости в каждой зоне.		
		Mute	Off / Att -20 dB / Att -40 dB /On	Off	Отключение звука аудиовыхода в каждой зоне.		
		Input Select	(поточковые сервисы) / AirPlay / MusicCast Link / SERVER / NET RADIO / USB / AUX	SERVER	Установка источника входного сигнала в каждой зоне.		
		Access Device Indication	-	-	Мигает индикатор STATUS устройства (ZONE), используемого в данный момент для управления через веб-браузер.		
		New Firmware Notice Mode	Off / On	On	Включение/отключение режима подачи уведомления о новом встроенном программном обеспечении на экране MusicCast CONTROLLER.		
		Memory Guard	Off / On	Off	Защита настроек аппарата и предотвращение их изменения.		
		System Reboot	-	-	Перезапуск всей системы.		
		Model Info		Model Name	-	-	Отображение названия модели аппарата.
				System ID	-	-	Отображение системного ID аппарата.
Version	-			-	Отображение версии встроенного программного обеспечения, установленного на аппарате.		
Network Name	Rename	-	-	Редактирование сетевого имени (названия зоны в сети), отображаемого на других сетевых устройствах.			
Network Info		IP Address	-	-	Отображение IP-адреса для каждой зоны.		
		Subnet Mask	-	-	Отображение маски подсети для каждой зоны.		
		Default Gateway	-	-	Отображение IP-адреса шлюза по умолчанию для каждой зоны.		
		DNS Server (P)	-	-	Отображение IP-адреса основного сервера DNS.		
		DNS Server (S)	-	-	Отображение IP-адреса вторичного сервера DNS.		
		MAC Address	-	-	Отображение MAC-адреса для каждой зоны.		
Network Settings		DHCP	Off / On	On	Включение/отключение функции DHCP.		
		IP Address	-	-	Установка IP-адреса для каждой зоны.		
		Subnet Mask	-	-	Установка маски подсети для каждой зоны.		
		Default Gateway	-	-	Установка IP-адреса шлюза по умолчанию для каждой зоны.		
		DNS Server (P)	-	-	Установка IP-адреса основного сервера DNS.		
		DNS Server (S)	-	-	Установка IP-адреса вторичного сервера DNS.		
Basic	Settings	Output Select AMP1 (2/3/4)	Zone1 / Zone2 / Zone3 / Zone4 / None	AMP1 - Zone1, AMP2 - Zone2, AMP3 - Zone3, AMP4 - Zone4	Установка зоны в качестве выхода аудиосигнала для каждого канала.		
		BTL1 (2/3/4)	-	-	Отображение обычного/мостового подключения колонок.		
		AMP/BTL Trim	От -10,0 до +10,0dB (с шагом 0,5 дБ)	0,0dB	Коррекция разницы уровней громкости между каждым из каналов и стандартным выходным сигналом.		
		Preout Trim	От -10,0 до +10,0dB (с шагом 0,5 дБ)	0,0dB	Коррекция разницы уровней громкости между каждым из сигналов предварительного выхода в каждой зоне.		
		Input Trim	От -6,0 до +6,0dB (с шагом 0,5 дБ)	0,0dB	Компенсация разницы уровней громкости между источниками входного сигнала.		

Вкладка	Меню	Элемент	Значения настройки	По умолчанию	Пояснение
		Auto Power Standby	Off / 5 min / 20 min / 2 Hr / 4 Hr / 8 Hr / 12 Hr	Модели для Великобритании и Европы : 20 min Модели для других стран : Off	Автоматическая установка в аппарате режима ожидания при отсутствии операций в течение указанного периода времени. При установке 5 мин или 20 мин в аппарате будет автоматически установлен режим ожидания только при отсутствии входного сигнала в течение 5 или 20 минут без каких-либо операций.
		Network Standby	Off / On / Auto	Auto	Включение/отключение функции, позволяющей включать зону с помощью сетевых устройств (Режим ожидания сети). При установке в "Auto" питание по сети будет выключено при выключении основного питания и аппарат будет оставаться без связи с сетевыми устройствами.
		Chime1 (2/3/4)	Off / On	Off	Включение/выключение функции, позволяющей подавать предустановленный звуковой сигнал в каждой зоне при закорачивании + и - гнезда CHIME 1 (/2/3/4). Примечание При включении данной функции потребляемая аппаратом мощность в режиме ожидания возрастает для немедленного вывода звука.
		Chime Volume	Mute, от -80,0 до 0,0dB (с шагом 0,5 дБ)	-30,0dB	Регулировка уровня громкости звукового сигнала в каждой зоне.
		Chime1 (2/3/4) Sound	(Sounds)	-	Установка предустановленного звукового сигнала для CHIME 1 (/2/3/4).
		Chime1 (2/3/4) Test	-	-	Тестирование звучания предустановленного звукового сигнала для CHIME 1 (/2/3/4).
		CUT IN	Off / On	Off	Включение/отключение функции переключения / приглушения в каждой зоне.
		CUT IN Power On	Disable / Enable	Disable	Включение/отключение функции, позволяющей включать зону путем подачи сигнала на вход CUT IN в каждой зоне. Примечание Если все зоны выключены (находятся в режиме ожидания), а данная функция включена, потребляемая аппаратом мощность возрастает для немедленного вывода звука.
		CUT IN Mode	Fade / Cut - 5sec / Cut - 10sec / Cut - 30sec / Cut - 1min / Cut - 5min	Fade	Установка того, будут ли аудиосигналы с гнезд CUT IN использованы для приглушения или переключения при воспроизведении. "Fade": микширование аудиосигналов с гнезд CUT IN с пониженным уровнем громкости сигнала воспроизведения. Аппарат будет автоматически установлен в предыдущий режим воспроизведения при отсутствии сигнала CUT IN в течение 3 секунд. "Cut": отключение сигнала воспроизведения и вывод вместо него аудиосигналов с гнезд CUT IN. Аппарат будет автоматически установлен в предыдущий режим воспроизведения при отсутствии сигнала CUT IN на протяжении от 5 секунд до 5 минут.
		CUT IN Trim	От -30,0 до +30,0dB (с шагом 0,5 дБ)	0,0dB	Отрегулируйте разницу уровней громкости между сигналом на входе CUT IN и стандартным выходным сигналом. Примечание Если установлен высокий уровень, может происходить обрезание звука при высоком уровне основной громкости. Рекомендуется установить для CUT IN Trim такой уровень, чтобы избежать обрезания на нужных уровнях основной громкости.
		CUT IN Input Sense	Low / Mid / High	Mid	Установка чувствительности к уровню входного аудиосигнала на гнездах CUT IN. "Low": снижает чувствительность и обеспечивает реагирование только на громкие звуки. "High": повышает чувствительность и обеспечивает реагирование даже на негромкий звук.
		Trigger Out	Power sync / Manual	Power sync	Определяет условия для работы гнезда TRIGGER OUT. "Power sync": работает синхронно с состоянием питания (On/Off). "Manual": переключение вручную выходного уровня (High/Low) для электронной передачи сигнала.

Вкладка	Меню	Элемент	Значения настройки	По умолчанию	Пояснение
		Manual Control	Hi / Lo	Hi	Установка выходного уровня (High/Low) для гнезда TRIGGER OUT.
		AirPlay Volume Interlock	Off / Limited / Full	Limited	Установка того, будут ли синхронизироваться громкость зоны и громкость iTunes или iPhone при выборе входа AirPlay.
Audio	Settings	Equalizer Mode	Bypass / Auto / Manual	Auto	Регулировка уровней громкости для низкочастотного, среднечастотного и высокочастотного диапазонов аудиосигнала. В режиме "Auto" они остаются синхронизированными с громкостью и осуществляют коррекцию слышимости для слуховой реакции человеческого уха.
		Equalizer Manual : High	От -6,0 до +6,0dB (с шагом 0,5 дБ)	0,0dB	Регулировка громкости выходного аудиосигнала в высокочастотном диапазоне.
		Equalizer Manual : Mid	От -6,0 до +6,0dB (с шагом 0,5 дБ)	0,0dB	Регулировка громкости выходного аудиосигнала в среднечастотном диапазоне.
		Equalizer Manual : Low	От -6,0 до +6,0dB (с шагом 0,5 дБ)	0,0dB	Регулировка громкости выходного аудиосигнала в низкочастотном диапазоне.
		Enhancer	Off / On	On	Включение/отключение функции восстановления сжатого музыкального сигнала.
		Bass Extension	Off / On	Off	Включение/отключение звучания расширенных басов, независимо от размера колонок.
		Monaural Downmix	Off / On	Off	Включение/отключение режима, который воспроизводит стереосигналы с понижающим микшированием каналов до монофонического аудиосигнала.
		Speaker Type	Compact / Bookshelf / Floor standing / In-ceiling / In-wall	Bookshelf	Регулировка эффектов у таких функций, как расширение басов, для оптимальных результатов в зависимости от типа акустической системы. "Compact": оптимизация для небольших колонок. "Bookshelf": оптимизация для полочных колонок. "Floor standing": оптимизация для больших колонок, размещенных на полу. "In-ceiling": оптимизация для колонок, встроенных в потолок. "In-wall": оптимизация для колонок, встроенных в стены.
		Initial Volume Mode	Off / On	Off	Включение/отключение настройки начальной громкости при включении каждой зоны.
		Initial Volume	Mute / от -80,0 до 0,0dB (с шагом 0,5 дБ)	-40,0dB	Установка начальной громкости при включении каждой зоны.
		Max Volume	От -60,0 до 0,0dB (с шагом 0,5 дБ)	0,0dB	Установка верхнего предела для уровней громкости, которые можно установить для каждой зоны.
		Auto Play	Off / On / Auto	Отличается для каждого источника входного сигнала	Установка того, нужно ли автоматически воспроизводить аудиосигнал с серверов, устройств USB и т.п. при включении каждой зоны или переключении источника входного сигнала. "Off": всегда начинается с остановленным воспроизведением. "On": автоматический запуск воспроизведения последнего воспроизводившегося контента. "Auto": автоматический запуск воспроизведения последнего контента только в том случае, если он воспроизводился, когда зона была установлена в режим ожидания.
Примечание					
Значение настройки отличается для каждого источника входного сигнала или сервиса.					
Others	Factory Preset	Factory Preset	-	-	Инициализация заводских предустановленных настроек.
	Web Settings Link	AirPlay Password	-	-	Установка пароля зоны для AirPlay.
		Backup / Restore	-	-	Сохранение текущих настроек зоны в ПК или восстановление их из резервной копии на ПК.

ОБНОВЛЕНИЕ ВСТРОЕННОГО ПРОГРАММНОГО ОБЕСПЕЧЕНИЯ

Обновление встроенного программного обеспечения с помощью запоминающих устройств USB

Вы можете выполнить обновление встроенного ПО с помощью запоминающих устройств USB.

Загрузите файл обновления встроенного ПО с веб-сайта Yamaha на ПК и заранее скопируйте его на 4 запоминающих устройства USB.

Примечание

- Обновление встроенного программного обеспечения необходимо для каждой зоны.
- Используйте 4 запоминающих устройства USB для одновременного обновления встроенного ПО 4 зон.

1 Переключите каждую ZONE в режим ожидания и отсоедините кабель питания от настенной розетки переменного тока.

2 Подключите запоминающие устройства USB к гнездам USB в зонах с ZONE1 по ZONE4 на передней панели.

3 Удерживая в нажатом положении CONNECT1 и CONNECT3 на передней панели, вставьте кабель питания в настенную розетку переменного тока. Начнется обновление встроенного программного обеспечения. Во время обновления индикатор STATUS каждой ZONE будет мигать, а индикатор MAIN STATUS будет гореть голубым цветом.

4 После завершения обновления нажмите STANDBY1, чтобы выполнить переустановку всех ZONE. После завершения обновления индикатор STATUS каждой ZONE выключится, а индикатор MAIN STATUS будет гореть белым цветом.

ИНИЦИАЛИЗАЦИЯ АППАРАТА

Восстановление настроек, установленных на заводе

Для инициализации аппарата выберите "Factory Preset" на экране "Web setup" или установите все зоны в режим ожидания, а затем одновременно удерживайте нажатыми клавиши CONNECT1 и CONNECT2 в течение 5 секунд или дольше. После его инициализации также включится питание ZONE1.

ТЕХНИЧЕСКИЕ ХАРАКТЕРИСТИКИ

Технические характеристики

Аппарат имеет следующие технические характеристики.

Входные гнезда

Аналоговый аудиовыход

- Стерефонический аудиовход (RCA) x 2 (CUT IN, AUX)

Выходные гнезда

Аналоговый аудиовыход

- Выход колонки x 4 (Л/П)
- Стерефонический аудиовход (RCA) x 4 (PRE OUT)
- Стерефонический аудиовход (RCA) x 2 (CUT IN, AUX)

Другие гнезда

- USB x 4 (USB2.0)
- Сеть (проводная) x 2 (внутренняя скорость: 100Base-TX/10Base-T, внешняя скорость: 1000Base-T/100Base-TX/10Base-T)
- Триггерный выход x 4
- Вход ДУ x 1
- Выход ДУ x 1
- Звуковой сигнал x 4

USB

Возможности устройства: Запоминающее устройства USB класса Mass Storage

Ток источника питания: 0,5 А

Сеть

Функция клиента ПК
С поддержкой AirPlay
Интернет-радио
Потоковый сервис

Раздел аудио

Номинальная выходная мощность

- (2-канальный сигнал, 1 кГц, 0,9% гармонич. искаж., NORMAL, 4/8 Ω) 90/50 Вт
- (2-канальный сигнал, 1 кГц, 0,9% гармонич. искаж., BRIDGE, 8 Ω) 100 Вт
- (1-канальный сигнал, 1 кГц, 0,9% гармонич. искаж., NORMAL, 4/8 Ω) 100/50 Вт
- (1-канальный сигнал, 1 кГц, 0,9% гармонич. искаж., BRIDGE, 8 Ω) 200 Вт

Динамическая мощность

- (2-канальный сигнал, от 20 Гц до 20 кГц, 0,08% гармонич. искаж., импульс 20 мс, NORMAL, 4/8 Ω) 80/40 Вт
- (2-канальный сигнал, от 20 Гц до 20 кГц, 0,08% гармонич. искаж., импульс 20 мс, BRIDGE, 8 Ω) 150 Вт
- (2-канальный сигнал, 1 кГц, 0,9% гармонич. искаж., импульс 20 мс, NORMAL, 4/8 Ω) 100/50 Вт
- (2-канальный сигнал, 1 кГц, 0,9% гармонич. искаж., импульс 20 мс, BRIDGE, 8 Ω) 200 Вт
- (Сигнал по всем каналам, 1 кГц, 0,9% гармонич. искаж., импульс 20 мс, NORMAL(8-кан.), 4/8 Ω) 80/50 Вт
- (Сигнал по всем каналам, 1 кГц, 0,9% гармонич. искаж., импульс 20 мс, BRIDGE(4-кан.), 8 Ω) 170 Вт

Максимальная эффективная выходная мощность (JEITA)

- (1-канальный сигнал, 1 кГц, 10% гармонич. искаж., NORMAL, 4/8 Ω) 130/65 Вт
- (1-канальный сигнал, 1 кГц, 10% гармонич. искаж., BRIDGE, 8 Ω) 260 Вт

Общее гармоническое искажение (THD)

- (от 20 Гц до 20 кГц, SP OUT, 25 Вт, 8 Ω) 0,04% гармонич. искаж.
- (от 20 Гц до 20 кГц, PRE OUT, 1 В) 0,005% гармонич. искаж.

Частотная характеристика (+0/-3 дБ)

- PRE OUT (NET/USB IN) от 10 Гц до 22 кГц
- PRE OUT (AUX IN) от 10 Гц до 22 кГц
- SP OUT (NET/USB IN) от 10 Гц до 22 кГц
- SP OUT (AUX IN) от 10 Гц до 22 кГц

Соотношение сигнал/шум (IHF-A)

- PRE OUT (NET/USB IN) 114 дБ
- PRE OUT (AUX IN) 108 дБ
- SP OUT (NET/USB IN) 106 дБ
- SP OUT (AUX IN) 104 дБ

Номинальный выходной уровень / выходной импеданс

- PRE OUT (Л/П, 1 кГц) 2,0 В/470 Ω

Максимальный выходной уровень

- PRE OUT (Л/П, 0,9% гармонич. искаж.) 4,0 В

Усиление

- SP OUT (1 В INPUT) 25,8 дБ

Входная чувствительность

- Мощность 1 Вт (выход 1 Вт/8 Ω) 150 мВ
- MAX мощность (выход 50 Вт/8 Ω) 1,0 В

Управление громкостью

- PRE OUT/SP OUT отключение звука, от -80 дБ до 0,0 дБ (с шагом 0,5 дБ)

Характеристики эквалайзера

- Диапазон изменения басов от -6,0 дБ до +6,0 дБ (с шагом 0,5 дБ)
- Частота перехода басов 350 Гц
- Диапазон изменения средних частот от -6,0 дБ до +6,0 дБ (с шагом 0,5 дБ)
- Центральная частота средних частот 1,1 кГц
- Диапазон изменения высоких частот от -6,0 дБ до +6,0 дБ (с шагом 0,5 дБ)
- Частота перехода высоких частот 3,5 кГц

Максимальный входной сигнал

- AUX IN (1 кГц, 0,9% гармонич. искаж.) 2,4 В

Общие характеристики

Питание

- [Модель для США] 120 В переменного тока, 60 Гц
- [Модели для других стран] от 220 до 240 В переменного тока, 50/60 Гц

Потребляемая мощность

- Все зоны вкл, при отсутствии сигнала 130 Вт
- Все зоны вкл, при отсутствии сигнала 40 Вт
- Все зоны выкл, звуковой сигнал вкл 18,2 Вт
- Все зоны выкл, CUT IN вкл, питание CUT IN вкл 18,2 Вт

Потребляемая мощность в режиме ожидания

- Режим ожидания сети выкл 0,2 Вт
- Режим ожидания сети вкл (1 зона) 3,2 Вт
- Режим ожидания сети вкл (4 зоны) 6,0 Вт

Размеры (Ш x В x Г)

437 x 46 x 443 мм

Вес

6,3 кг

Справочные размеры

- Кронштейны с передней крышкой

481 x 44 x 453 мм

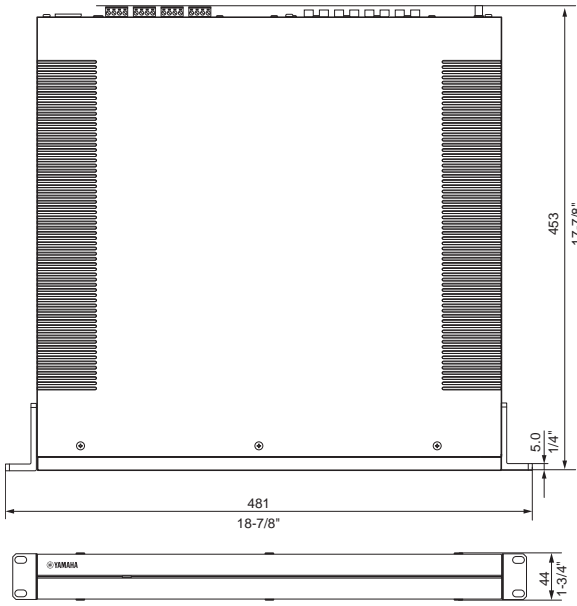

- Настольный монтаж – с передней крышкой

437 x 46 x 453 мм

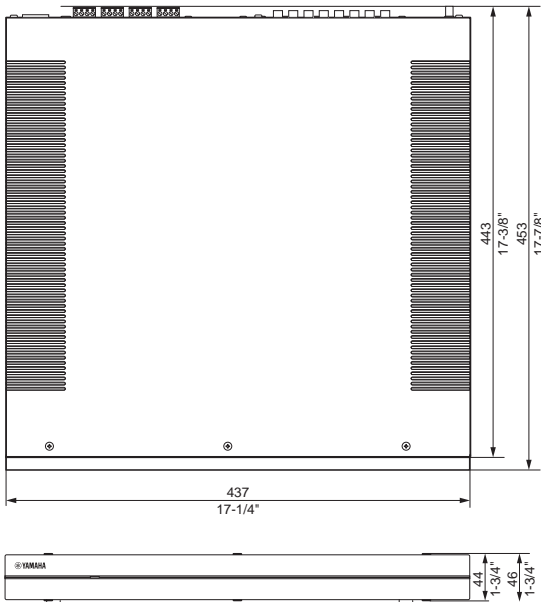

- Кронштейны

481 x 44 x 443 мм

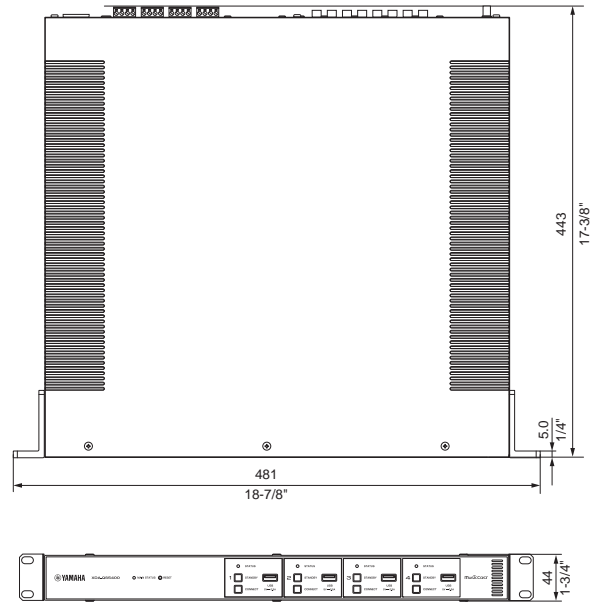

Содержание данного руководства соответствует последним на дату публикации техническим характеристикам. Для получения последней версии руководства посетите веб-сайт Yamaha и загрузите файл с руководством.

Поддерживаемые устройства и форматы файлов

■ Поддерживаемые устройства USB

С аппаратом можно использовать следующие устройства USB.

- Аппарат совместим с запоминающими устройствами USB в формате FAT16 или FAT32. Не подключайте устройства USB любого другого типа.
- Использование устройств USB с шифрованием невозможно.
- Работа всех устройств USB не гарантируется.

■ Поддерживаемые устройства AirPlay

Изготовлено для (по состоянию на сентябрь 2018 г.):

- iPhone X, iPhone 8 Plus, iPhone 8, iPhone 7 Plus, iPhone 7, iPhone SE, iPhone 6s Plus, iPhone 6s, iPhone 6 Plus, iPhone 6, iPhone 5s, iPhone 5c, iPhone 5, iPhone 4s
- iPad Pro (10,5"), iPad Pro (12,9") 2-е поколение, iPad Pro (12,9") 1-е поколение, iPad Pro (9,7"), iPad mini 4, iPad Air 2, iPad mini 3, iPad Air, iPad mini 2, iPad mini, iPad (6-е поколение), iPad (5-е поколение), iPad (4-е поколение), iPad (3-е поколение), iPad 2
- iPod touch (6-е поколение), iPod touch (5-е поколение)

■ Поддерживаемые форматы файлов

Аппарат может использовать следующие форматы файлов.

Файл	Частота дискретизации (кГц)	Разрядность квантования (бит)	Битрейт (кбит/с)	Число каналов	Поддержка воспроизведения без прерываний
WAV *	32/44,1/48/88,2/96/176,4/192	16/24/32	-	2	✓
MP3	32/44,1/48	-	От 8 до 320	2	-
WMA	32/44,1/48	-	От 8 до 320	2	-
MPEG-4 AAC	32/44,1/48	-	От 8 до 320	2	-
FLAC	32/44,1/48/88,2/96/176,4/192	16/24	-	2	✓
ALAC	32/44,1/48/88,2/96	16/24	-	2	✓
AIFF	32/44,1/48/88,2/96/176,4/192	16/24/32	-	2	✓

* Только формат "Linear PCM". Воспроизведение 32-битных файлов с плавающим битрейтом невозможно.

- Форматы воспроизводимых файлов отличаются в зависимости от программного обеспечения, установленного на медиа-серверах (ПК/NAS). Для получения подробной информации см. инструкцию по эксплуатации серверного ПО.
- Контент, защищенный технологией управления цифровыми правами (DRM), не воспроизводится.

■ Блок-схема

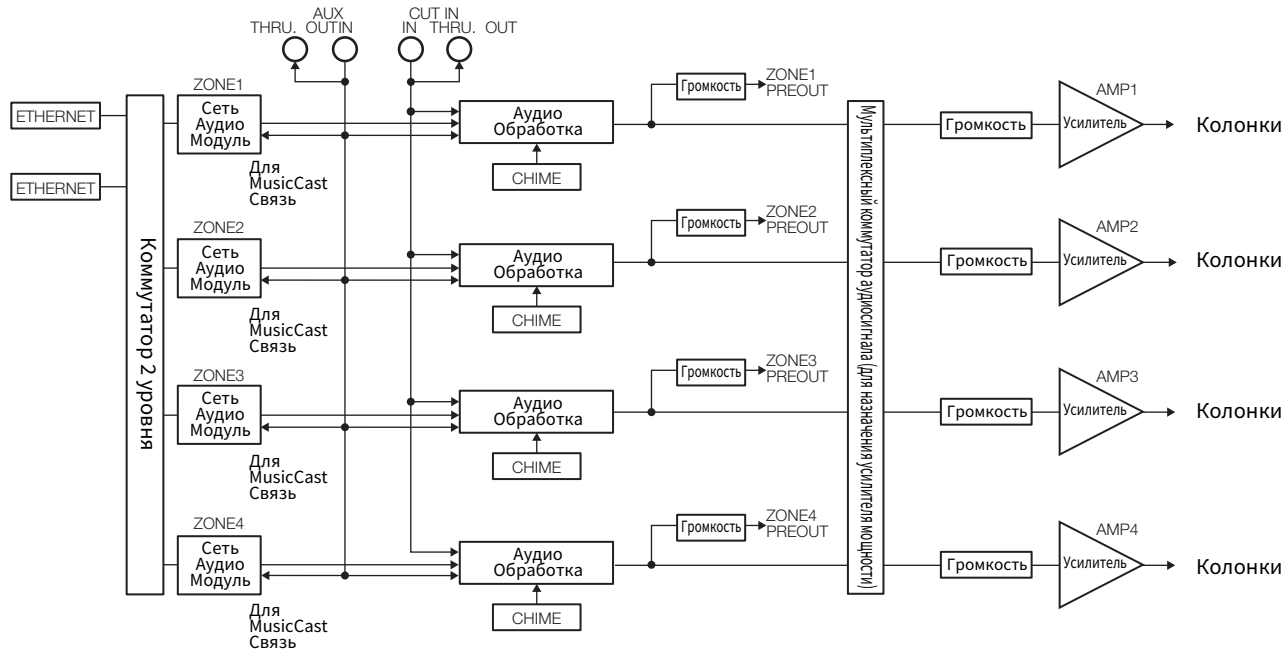

ТОВАРНЫЕ ЗНАКИ



Использование значка Работает с Apple означает, что данная приставка предназначена для работы конкретно с технологией, указанной на значке, и сертифицирована разработчиком на соответствие стандартам качества функционирования компании Apple.

Apple, iPad, iPad Air, iPad Pro и iPhone являются товарными знаками Apple Inc., зарегистрированными в США и других странах.

App Store является знаком обслуживания Apple Inc.

Android™

Google Play™

Android и Google Play являются товарными знаками Google LLC.

musicCast

MusicCast является товарным знаком или зарегистрированным товарным знаком Yamaha Corporation.

Пояснения относительно GPL

В некоторых компонентах этого продукта используется программное обеспечение с открытым кодом согласно лицензии GPL/LGPL. Вы имеете право на получение, копирование, изменение и распространение только данного программного обеспечения с открытым кодом. Информация об открытом программном обеспечении GPL/LGPL, способах его получения и лицензии GPL/LGPL представлена на веб-сайте Yamaha Corporation.

<http://download.yamaha.com/sourcecodes/musiccast/>

Лицензии

Для получения информации о лицензиях на программное обеспечение третьей стороны в данном изделии см. следующий веб-сайт.

[http://\(IP-адрес данного изделия*\)/licenses.html](http://(IP-адрес данного изделия*)/licenses.html)

* IP-адрес данного изделия проверяется с помощью MusicCast CONTROLLER.

Yamaha Global Site
<https://www.yamaha.com/>

Yamaha Downloads
<https://download.yamaha.com/>

Manual Development Group
© 2018 Yamaha Corporation

Published 12/2018 NVEM-C0

VCM9310